

© 創通・サンライズ

新機動戦艦  
ガンダムW  
GUNDAM WING

# WING GUNDAM 0

1/100 SCALE ウイングガンダム0

HG

BANDAI 1995 MADE IN JAPAN

BAN  
DAI

# STORY

宇宙に勢力を拡大する

○Zの勢いはとどまるところを

知らなかった。・・・が、

その○Zの前に大きく

立ちはだかる

モビルスーツが現れた。

その名は「ウイングガンダム0」。

それまで、

宇宙では無敵を誇っていた

○Zのモビルスーツ「トールス」や

「ヴァイエイト」、「メリクリウス」も、

この「ウイングガンダム0」の

前では無力と化してしまう。

そう・・・

この混乱の時代に

終止符を打てるのは

このモビルスーツ、

「ウイングガンダム0」しか無い!!!

# EXPLANATION

5体のガンダムの原形となった設計図を元に「ガンダムサンドロック」のパイロット「カトル・ラバーバ・ウイナー」がウイナー家の資本を使って完成させたのが、この「ウイングガンダム0」である。最強のモビルスーツと言われた「トールギス」をさらに越えることを目指し設計されたため、通常概念では考えられないほどのスペックを有している。5体のガンダムが大気圏内での戦闘を想定して設計されているのに対し、「ウイングガンダム0」は、機体各部にパーニアを多数装備しており、宇宙での機動性を極限まで突き詰め、宇宙戦を想定した仕上がりとなっている。

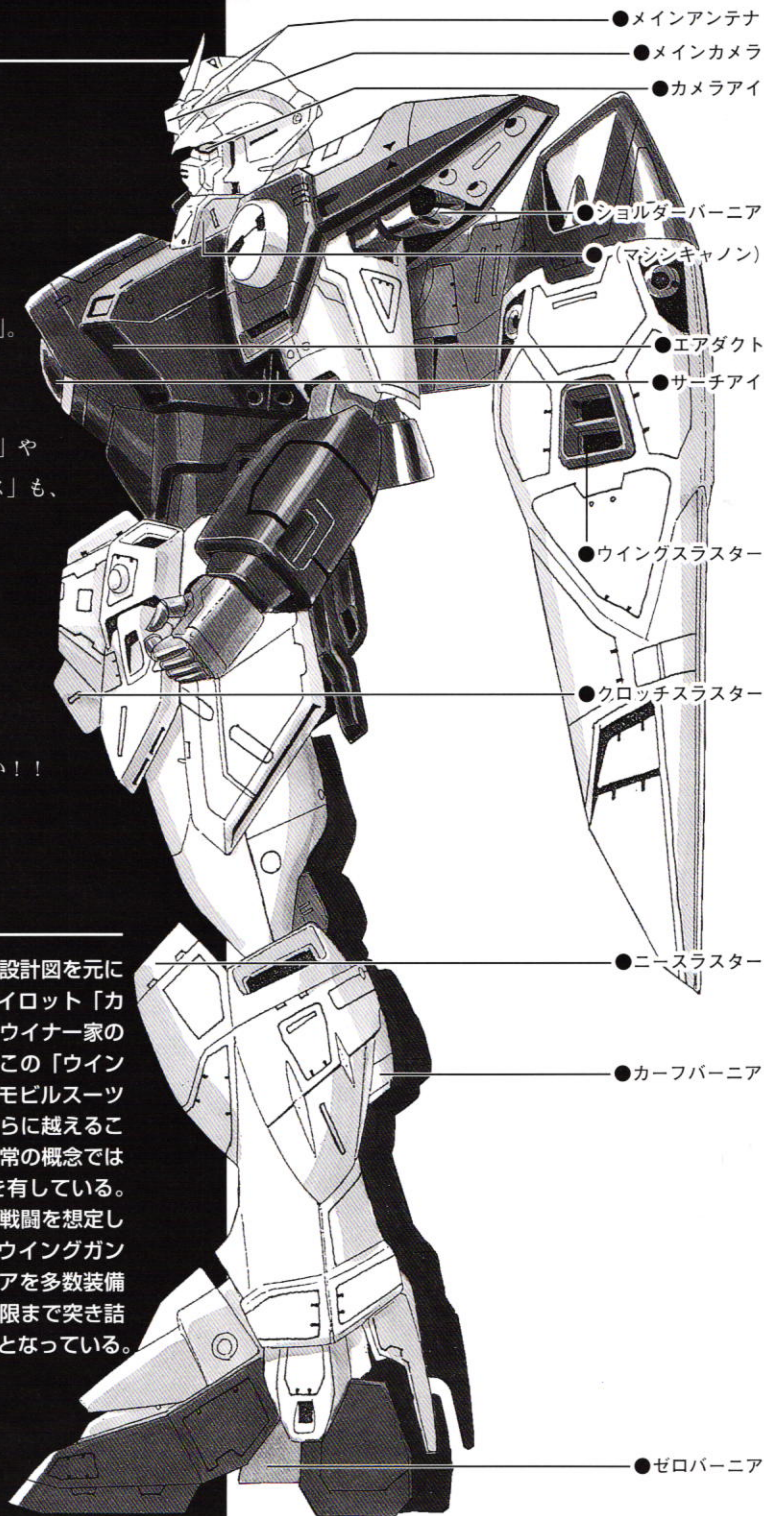

# WING GUNDAM 0

MOBILE SUIT : XXXG-00W0

ウイングガンダム0 設定資料集

## SPEC

機体名称/ウイングガンダム0

種別/モビルスーツ

パイロット/ヒロ・ユイ

型式番号/XXXG-00W0

頭頂高/16.7m

本体重量/8.0t

材質/ガンダニウム合金

アビリティレベル/

(連合軍量産MSリーオーをオールレベル100とし、換算)

ファイティングアビリティ : レベル150

ウェポンズアビリティ : レベル150

スピードアビリティ : レベル160

パワーアビリティ : レベル140

アーマーアビリティ : レベル140

武装/ツインバスターライフル×1、ビームサーベル×2、マシンキャノン×2、ウイングバルカン×2

特徴/宇宙戦を想定して設計された、5体のガンダムの元になった機体。ツインバスターライフルは、ウイングガンダムのバスターライフルの2倍以上の破壊力を持つ。

## FRONT VIEW

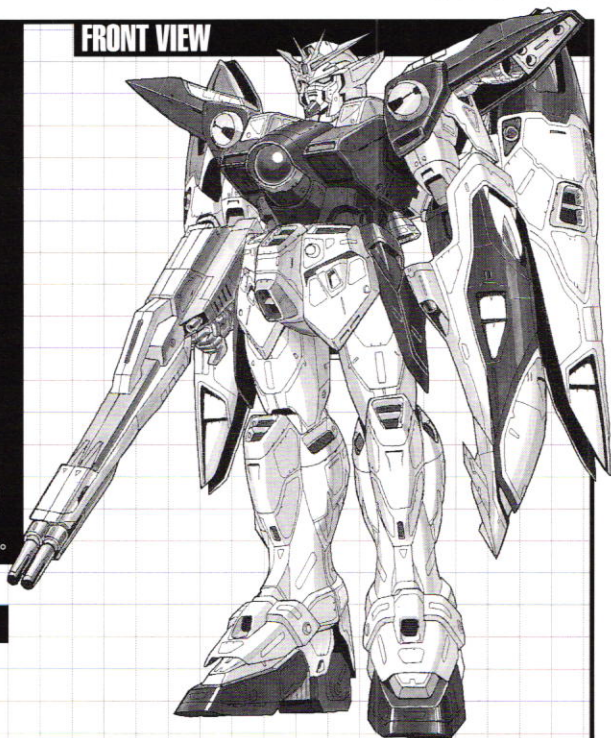

## REAR VIEW

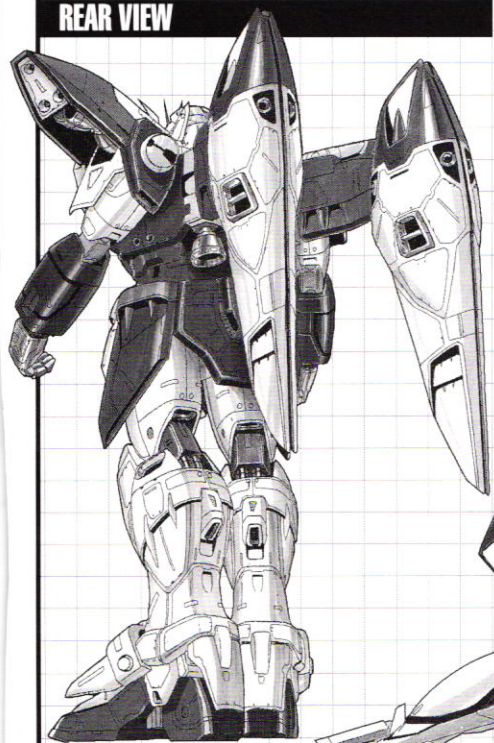

## TWIN BUSTER RIFLE

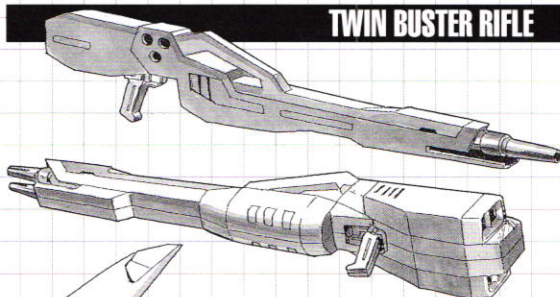

## NEO BIRD MODE

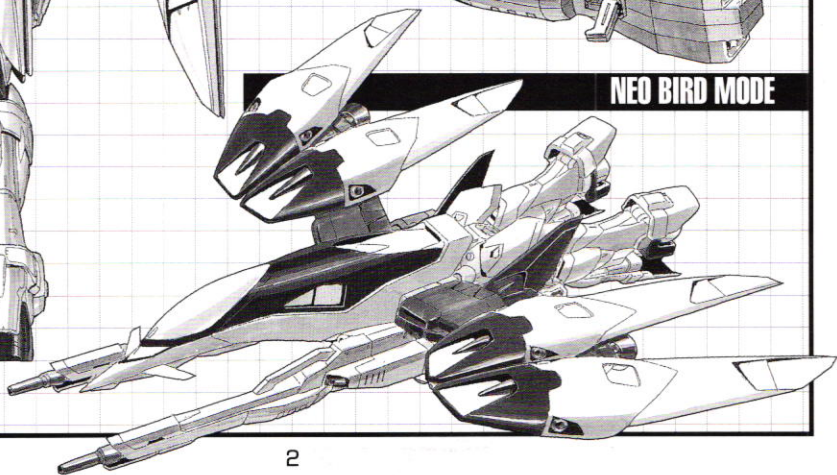

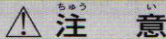

### 必ずお読みください

- とがった部品がありますので、8才未満のお子さまには絶対に与えないでください。
- 小さな部品があります。口の中には絶対に入れないでください。窒息などの危険があります。

### 〈組み立てる時の注意〉

- 組み立てる前に説明書をよく読みましょう。
- 部品は番号を確かめ、ニッパーなどできれいに切り取りましょう。切り取った後のクズは捨ててください。
- 部品の中には、やむをえず、とがった所があるものもありますが、気をつけて組み立ててください。
- 塗装にはより安全な「水性塗料」のご使用をおすすめします。

### パーツリスト

[使用材質]〈成形品〉(スチロール樹脂: PS)、〈ポリキャップ〉(ポリエチレン: PE)

#### Aパーツ

※③・④・⑦・⑧は、スライドさせるのできれいに切り取りましょう。

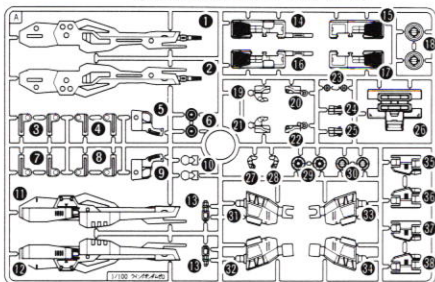

#### Bパーツ

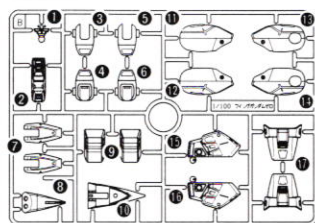

#### Cパーツ

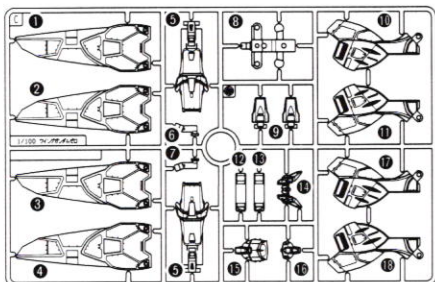

#### Dパーツ

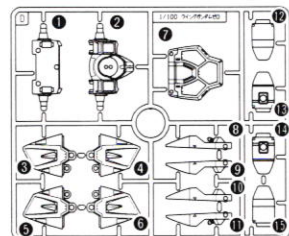

#### Eパーツ

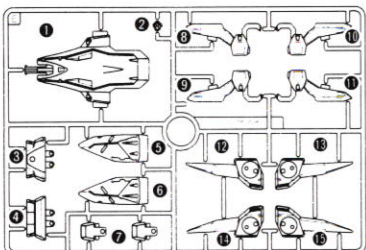

#### Fパーツ

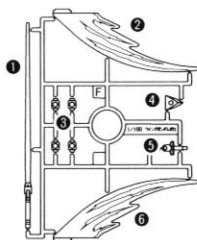

#### Gパーツ

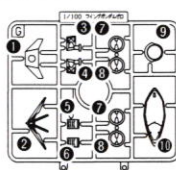

### 〈PC-111〉

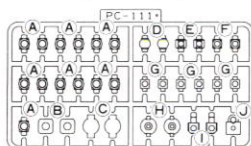

※P.C.Ⓐ 2個、P.C.Ⓓ 1個は予備です。

- シール…………… 1
- ジュエルシール… 1  
(ポリウレタン: PUR)

# 1 《右脚の組み立て》

〈右モモ〉

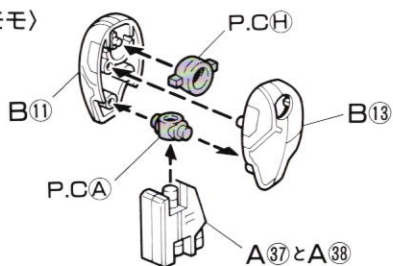

# 2 《左脚の組み立て》

〈左モモ〉

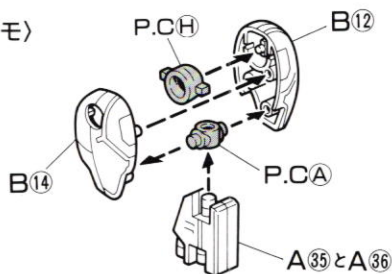

〈右足首〉

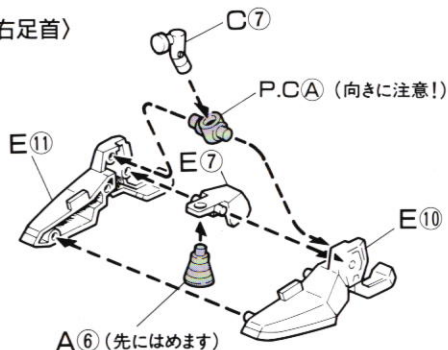

〈左足首〉

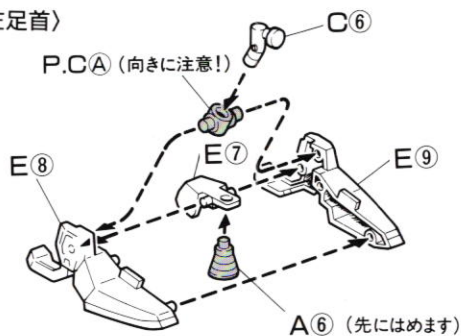

《完成》

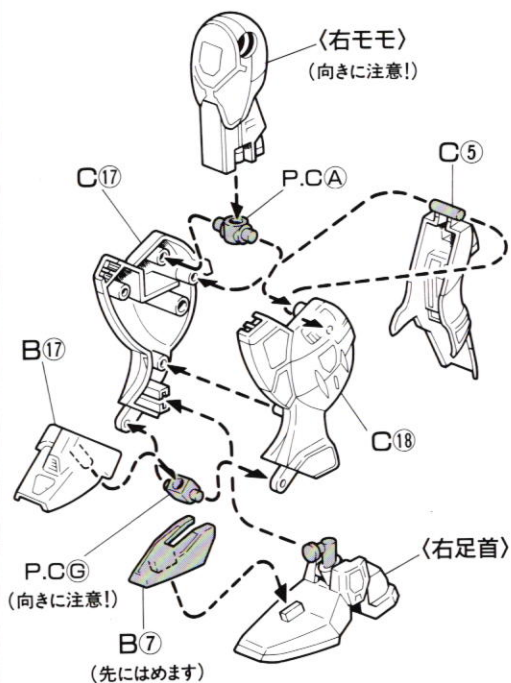

《完成》

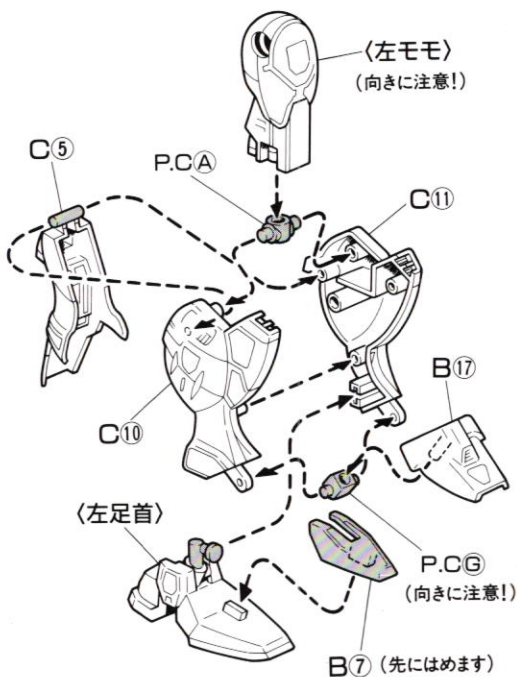



## PILOT

ヒロ・ユイ

〇Zに横暴されたコロニーや、  
〇Zのやり方に憤り、怒りを感じた「カトル・ラバーバ・ウィナー」は、H教授の残した設計図をもとに、この機体を完成させる。そして、この機体のパイロットになるべき人間は唯一人と考えていた。そのパイロットの名は「ヒロ・ユイ」。



## DETAIL UP

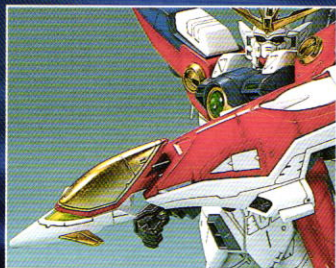

### Shield シールド

特殊コーティングを施された、ガンダニューム合金製の盾。先端が伸びて敵を打つ等、武器としても使用する。



### Air duct エアダクト

戦闘中は閉じることで、装甲が薄くなってしまうダクト部分を保護し、内部の冷却時には開いて強制吸気をする。

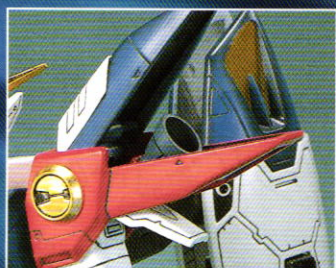

### Shoulder Vernier ショルダーバーニア

宇宙空間での、モビルスーツ形態時の姿勢制御や機動力のメインとなる高出力バーニア。



**Twin Buster Rifle** ツインバスターライフル

ウイングガンダムのバスターライフルを2門にただけでなく、威力、命中精度等においてはるかにパワーアップ。



**Machine Cannon** マシンキャノン

肩のブロックの展開で、マシンキャノンが現れる。このギミックにより4連の大マシンキャノンの設置が可能になった。



**Beam Saber** ビームサーベル

肩アーマーにビームサーベルを内蔵したことにより、戦闘体勢までの一連の動作がスムーズで効果的になった。



### 3 《右腕の組み立て》

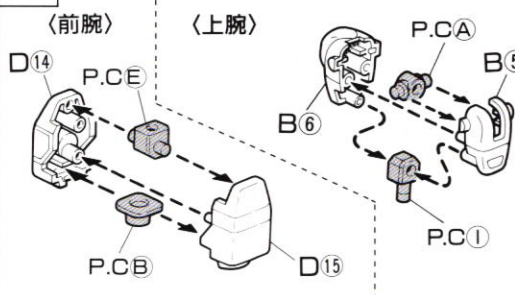

### 4 《左腕の組み立て》

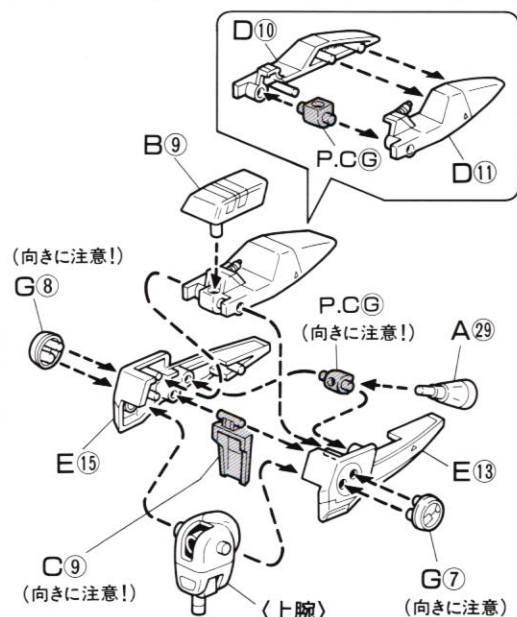
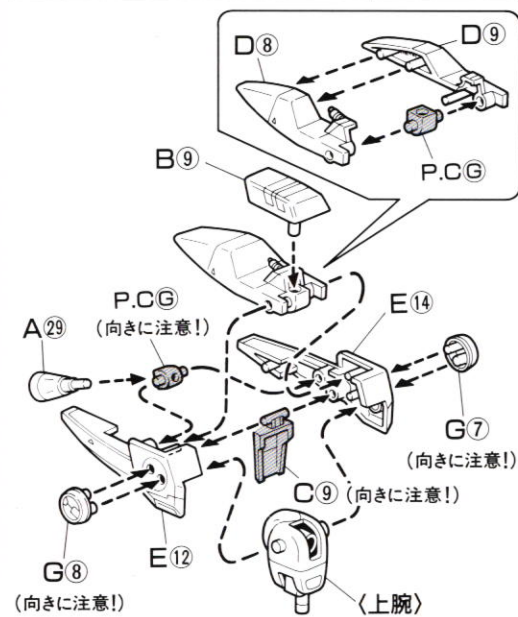
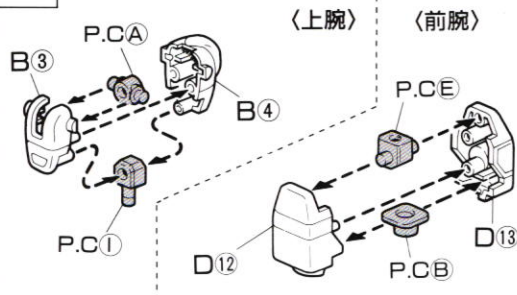

### 《右腕の完成》

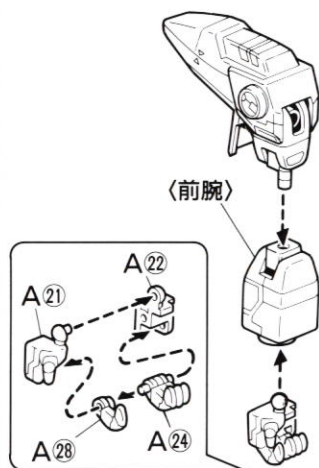

### 《左腕の完成》

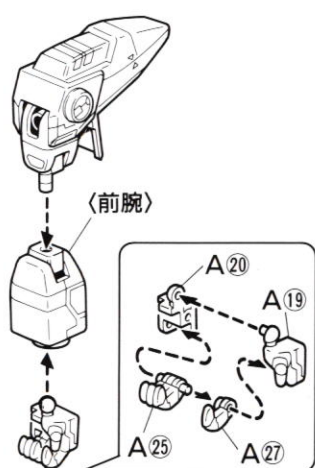

### 5 《頭部の組み立て》

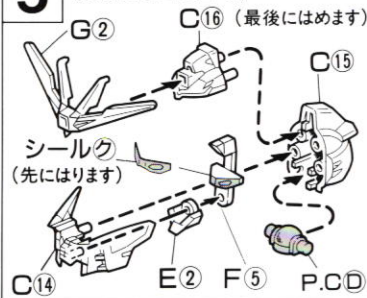



## 6 《ボディの組み立て》

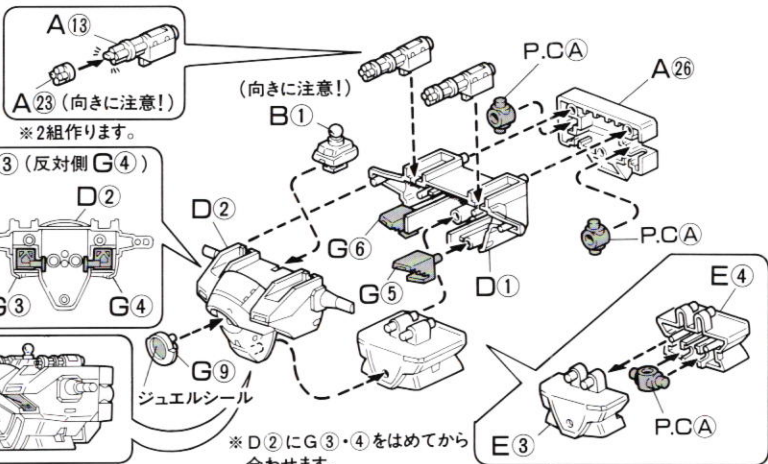

※シールを先にはります。

G3 (反対側 G4)



※胸のハッチを開ける事ができます。

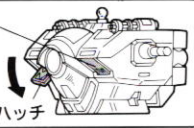

※D2にG3・4をはめてから合わせます。

## 7 《スライドパーツの組み立て》

※パーツはきれいに切り取ります。

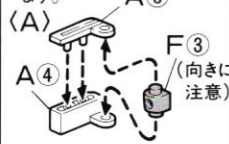

※2組作ります。



## 8 《ウイングバーニアの組み立て》

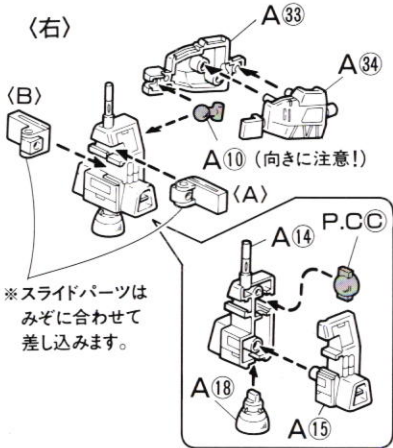
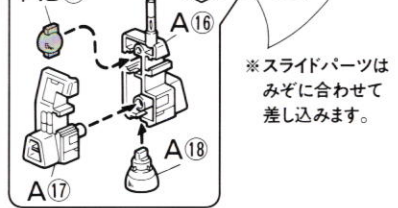

## 9 《ウイングの完成》

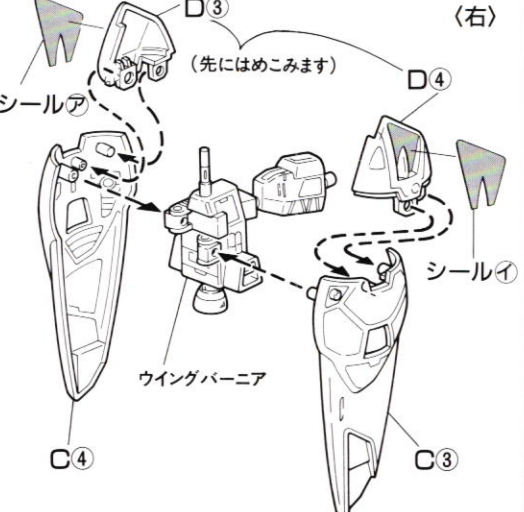
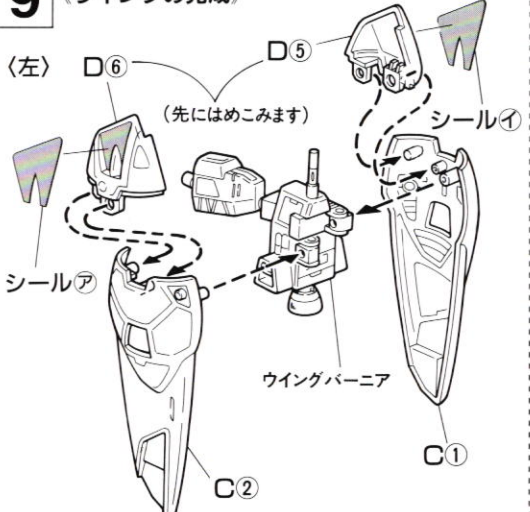

# 10 《腰部の組み立て》

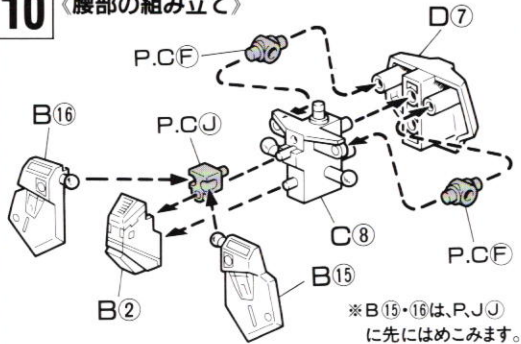

# 11 《ボディの完成》

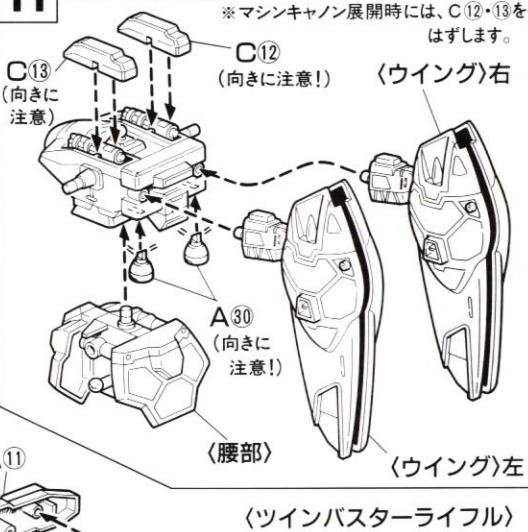

# 12 《武器の組み立て》

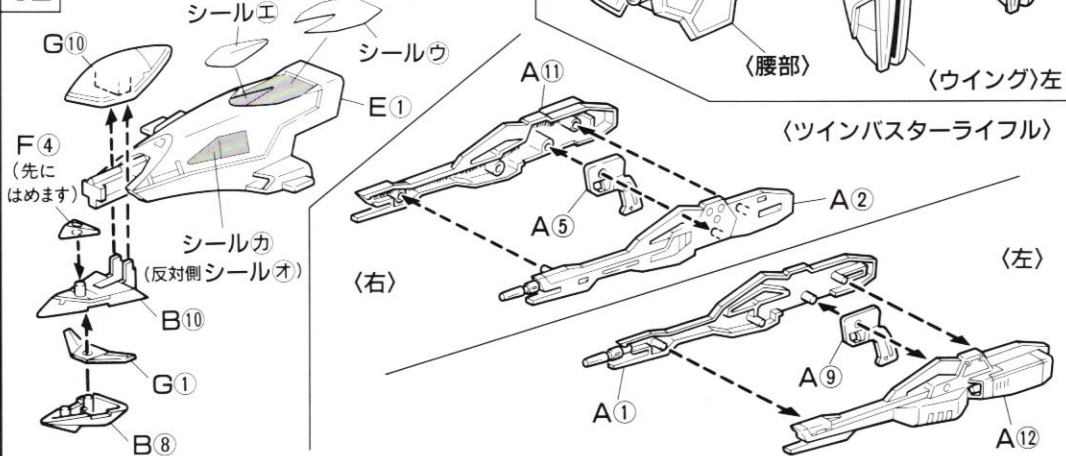

# 13 《完成》

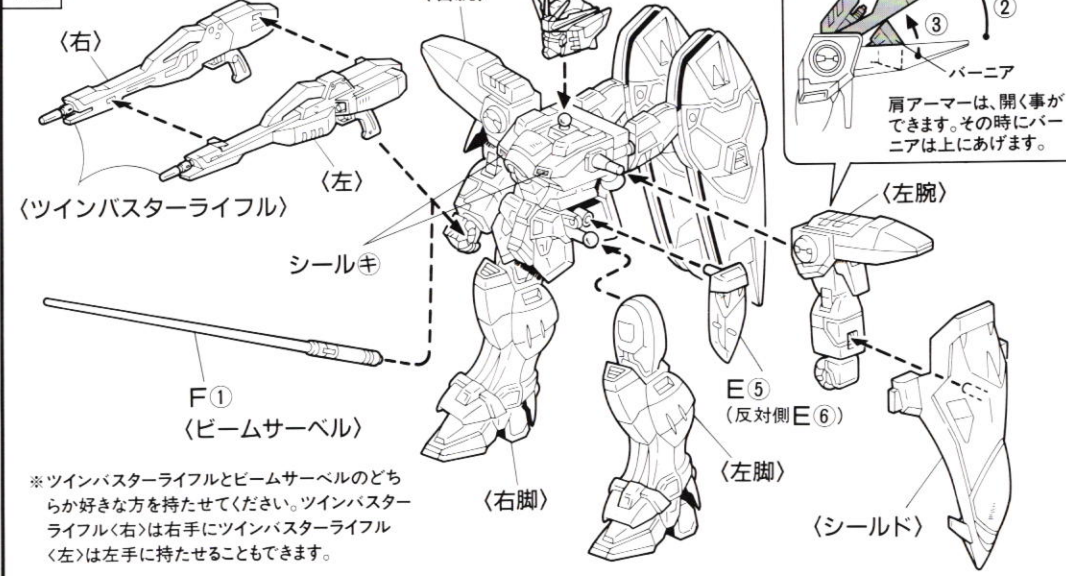

# 14 変形



- ① 頭部を後ろに向けます。
- ② 腰から下を後ろに向けます。
- ③ 肩のカバーを外側に開きます。
- ④ 肩をたおします。

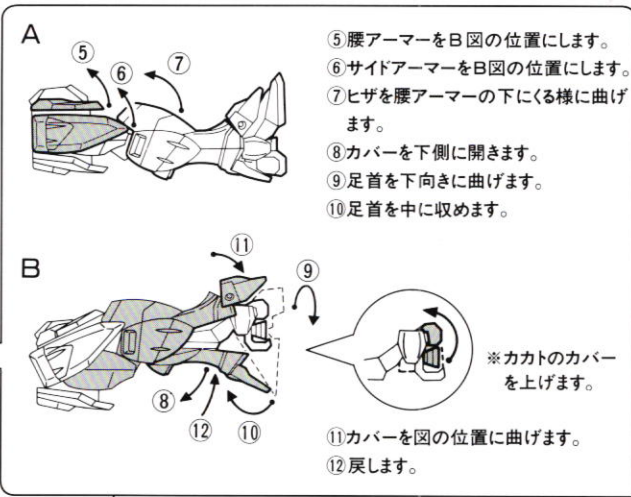

- ⑤ 腰アーマーをB図の位置にします。
- ⑥ サイドアーマーをB図の位置にします。
- ⑦ ヒザを腰アーマーの下にくる様に曲げます。
- ⑧ カバーを下側に開きます。
- ⑨ 足首を下向きに曲げます。
- ⑩ 足首を中に収めます。

※カートのカバーを上げます。

- ⑪ カバーを図の位置に曲げます。
- ⑫ 戻します。

① ウイングを横にスライドさせます

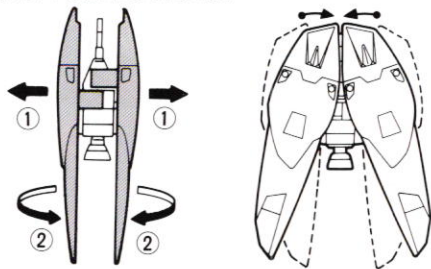

- ② ウイングを開きます
- ③ ウイングの角度をつけます

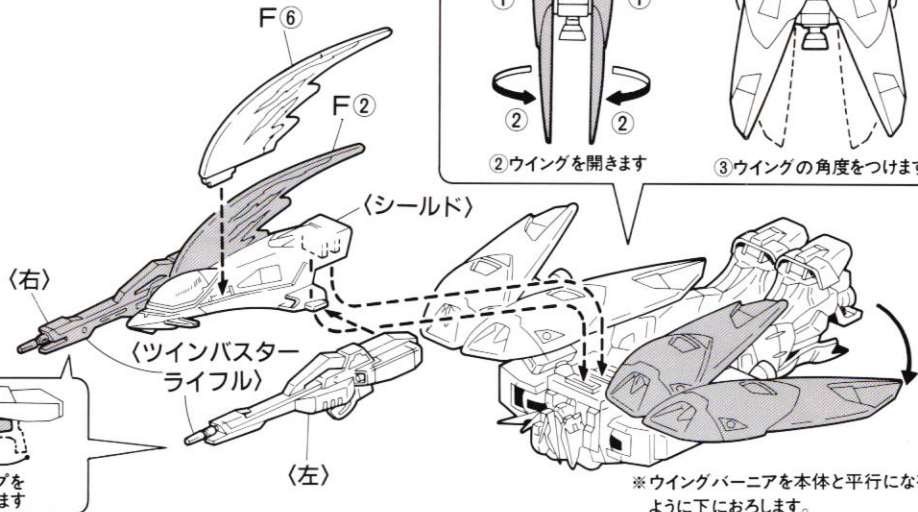

※グリップをたまたみす

※ウイングバーニアを本体と平行になるように下におろします。

《お買い上げのお客様へ》 部品をこわしたり、なくした時は、「部品注文カード」に必要な部品の記号／番号／数量をはっきり書いて切り取り、郵便局で定額小為替をお買い求めいただき、封書（裏面に必ず、お客様のお名前、年齢、ご住所を明記してください。）にて下記までお申し込みください。なお、やむをえず部品注文カードをご使用できない場合には発送が遅れる場合がございます。ご了承ください。又、部品注文カードはコピー（拡大含む）での使用も可能です。代金は、部品代（1個40円×個数）+郵送料（120円）です。定額小為替は無記入（白紙）で同封してください。なお、部品の形状・重量で郵送料に過不足が生じるときがあります。部品発送の際に120円を超える時は不足分を請求、120円以下の時には残額をお返しいたします。また在庫がない場合には注文をお断りする場合がございます。その際は送料とお送り頂いた代金（為替）を返送いたします。但し、それ以外に掛かった手数料等は、お客様負担になりますので、ご了承の程何卒よろしくお願い致します。もし部品に不良品がございましたら、その部品を切り取り、商品名を書いて、下記まで封書にてお送りください。良品と交換させていただきます。ご記入頂きました個人情報につきましては、商品・部品の発送及び情報の提供以外には使用いたしません。部品注文の方法は、HPでもご紹介しております。詳しくは<http://bandai-hobby.net>よりお客様へ ■部品注文「部品が必要になったらこちらのページをご覧ください。」の所をクリックしてください。

■申し込み先 (株)バンダイ静岡相談センター  
〒420-8681 静岡県静岡市葵区長沼500-12 TEL054-208-7520

FOR USE IN JAPAN ONLY.

部品注文カード

48288

1/100SCALE

④ ウイングガンダムゼロ

必要な部品の記号・番号・数量をかく

●注文された理由(○で囲む)(こわした/なくした)

日中ご連絡可能な電話番号

R1048288 ( ) 95.10

## FRONT VIEW

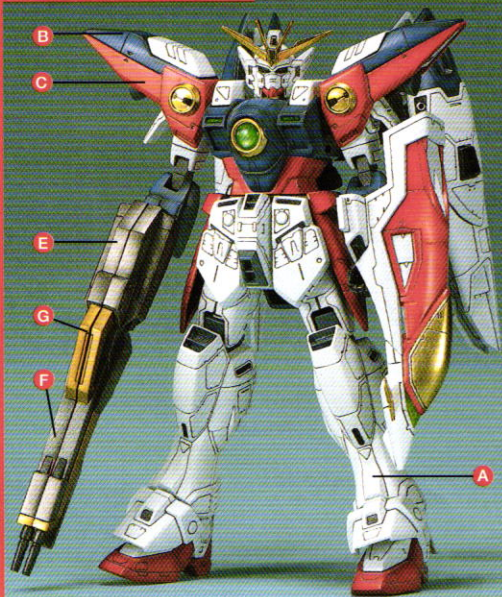

## REAR VIEW

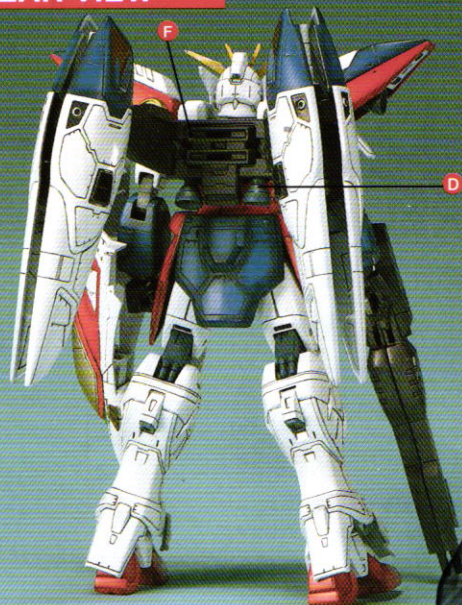

## SIDE VIEW



## NEO BIRD MODE

### ●ネオバード形態



### ●ネオバード形態+ クリアパーツ装着状態



## COLOR GUIDE

※よりリアルに仕上げたいかたは、下の基本色をご覧ください。※塗装には、より安全な「水性塗料」のご使用をおすすめします。

●写真の完成品は、塗装してあります。

▲基本色：ホワイト B基本色：コバルトブルー（80%）＋インディブルー（20%） C基本色：モンザレッド

D基本色：ミディアムブルー＋レッド少量＋ホワイト少量 E基本色：ホワイト＋ブラック少量

F基本色：ブラック＋ホワイト少量 G基本色：シルバーの上からクリアイエロー＋クリアオレンジ少量