

VALVRAVE I 炎

インセントゼロ



BANDAI 2013 MADE IN JAPAN

注意

お買い上げのお客様へ 必ずお読みください。

- 本商品の対象年齢は15才以上です。対象年齢未満のお子様には絶対に与えないでください。
- 小さな部品がありますので、小さなお子様が誤って飲み込まないように注意してください。窒息などの危険があります。
- 尖った部分や鋭い部分がありますので、取り扱いや保管場所に注意してください。思わぬケガをする恐れがあります。
- ビニール袋を頭から被ったり、顔を覆ったりしないでください。窒息する恐れがあります。

〈組み立てる時の注意〉

- 組み立てる前に説明書をよく読みましょう。
- 部品は番号を確かめ、ニッパーなどできれいに切り取りましょう。切り取った後のクズは捨ててください。
- 部品の加工の際の刃物、工具、塗料、接着剤などのご使用にあたっては、それぞれの取扱説明書をよく読んで正しく使用してください。
- 塗装にはより安全な「水性塗料」のご使用をおすすめします。



1

・シールの番号



・反対側に取り付けるパーツ



・その他注意するポイント



・向きに注意して取り付ける



・切り取る時



・部品を数値の個数作ります



・先に組み立てます

パーツリスト

(×印は使用しないパーツです。)

A1パーツ(ホワイト)

(スチロール樹脂:PS)

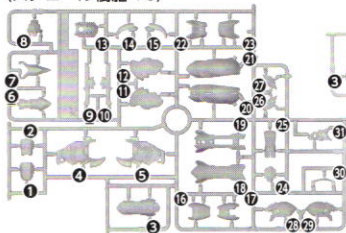

A2パーツ(ホワイト)

(スチロール樹脂:PS)

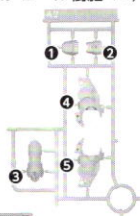

Bパーツ(ホワイト)

(スチロール樹脂:PS)

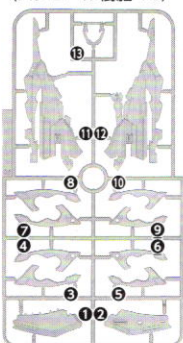

C1パーツ(グレー)

(スチロール樹脂:PS)

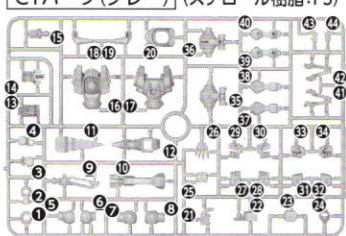

C2パーツ(グレー)

(スチロール樹脂:PS)

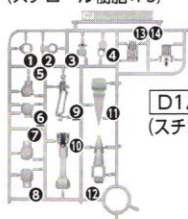

D2パーツ(クリアグリーン)

(スチロール樹脂:PS)

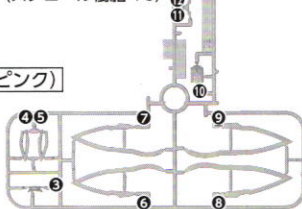

E1パーツ(レッド)

(スチロール樹脂:PS)

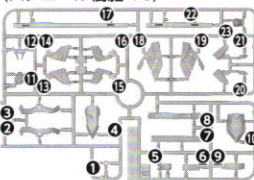

E2パーツ(レッド)

(スチロール樹脂:PS)

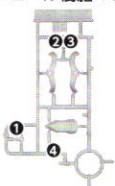

D1パーツ(クリアピンク)

(スチロール樹脂:PS)

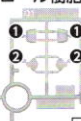

Gパーツ(クリア)

(スチロール樹脂:PS)

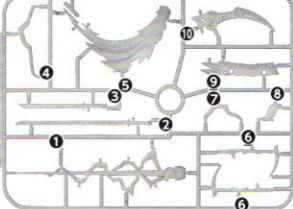

BA11パーツ(グレー)

(スチロール樹脂:PS)

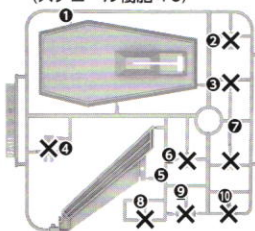

Fパーツ(ホワイト)

(スチロール樹脂:PS)

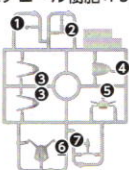

PC-001(グレー)

(ポリエチレン:PE)



※クリアパーツの中には、製造工程上気泡が入っているものがありますがご了承ください。

●シール……………1

組み立て図中の は先に組み立ててください。

※細かいシール等を貼るときには、ピンセットをご使用になると便利です。
(道具類は付属しておりません。別にご用意ください。)



ボディの組立①

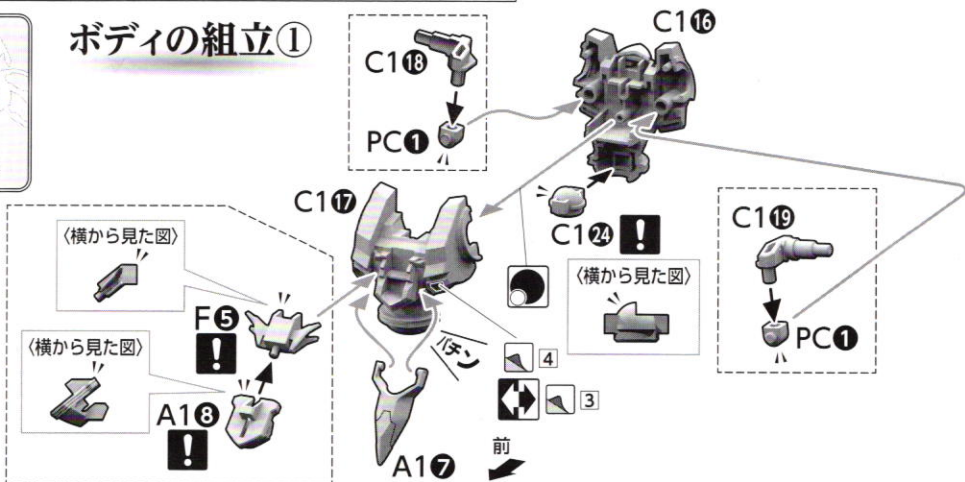

ボディの組立②

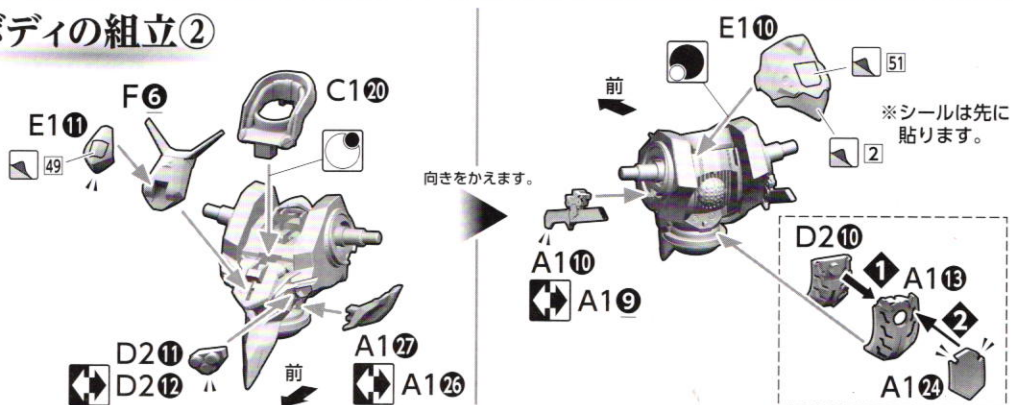

右腕の組立①

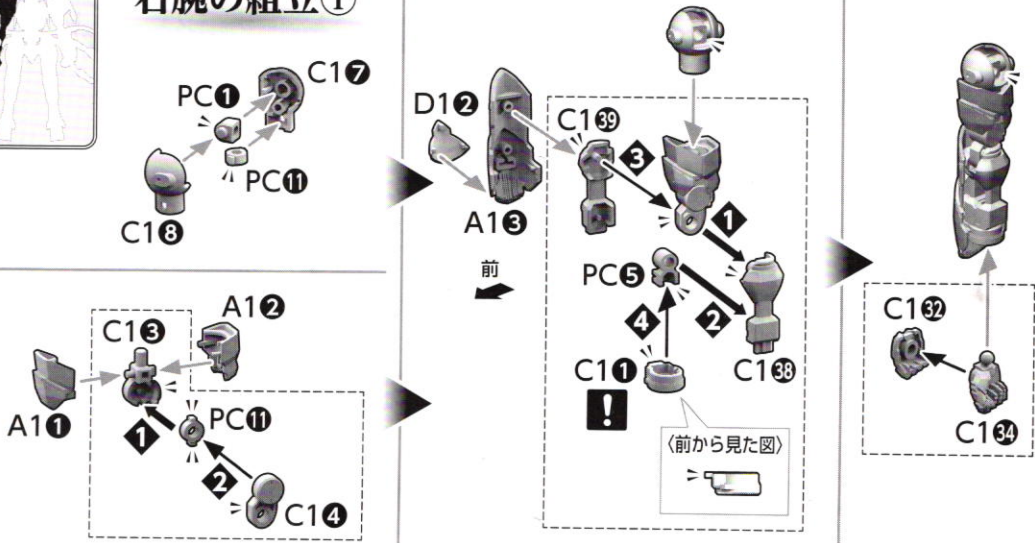

右腕の組立②

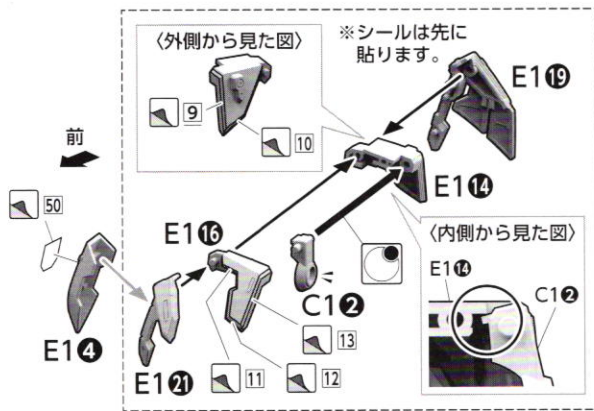

右腕のシール

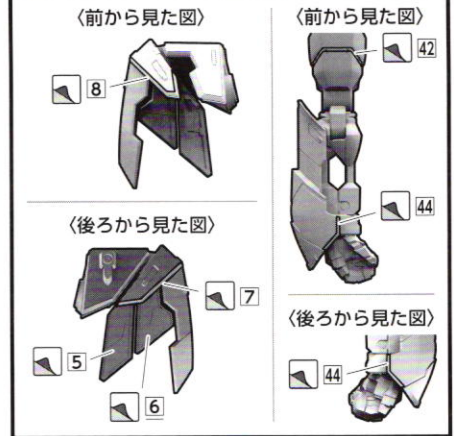

左腕の組立①

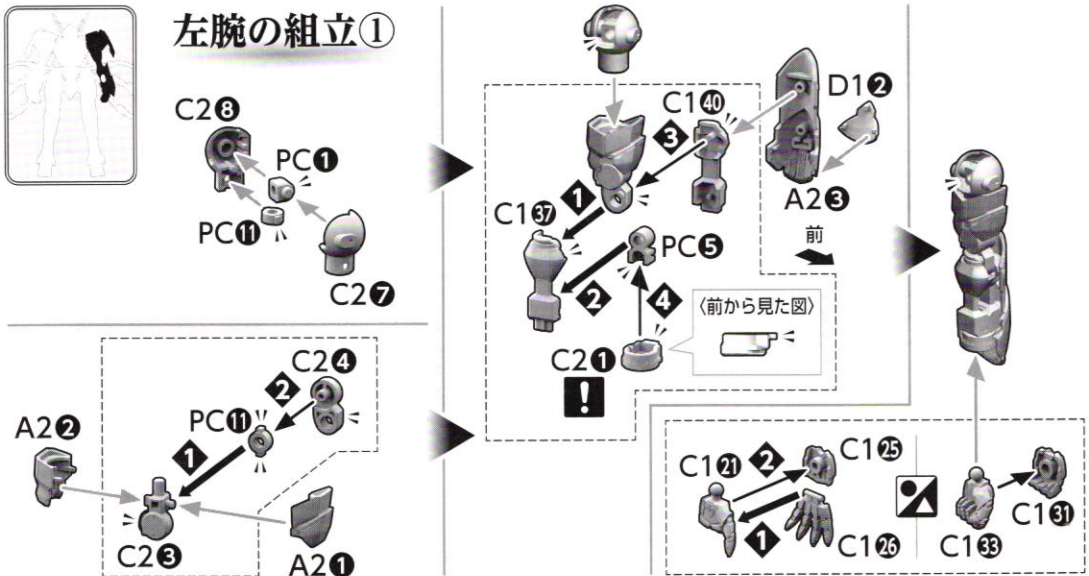

左腕の組立②

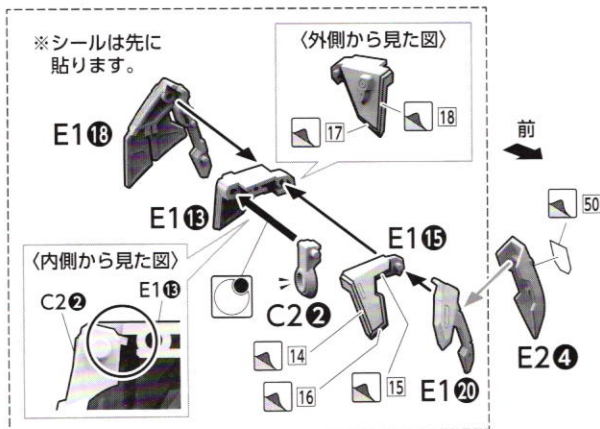

左腕のシール

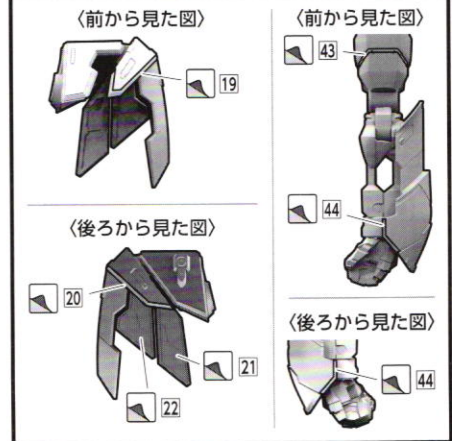



脚の組立

x2

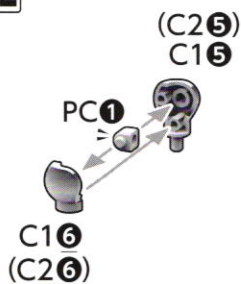

x2

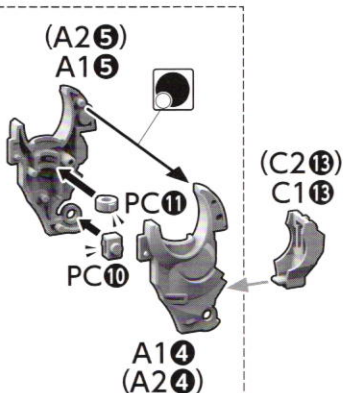

x2

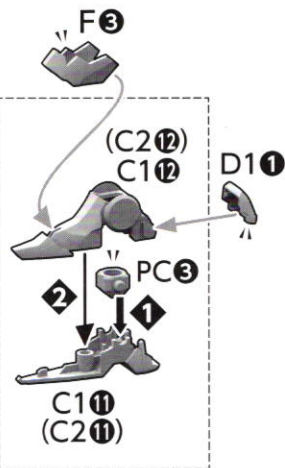

右脚の組立①

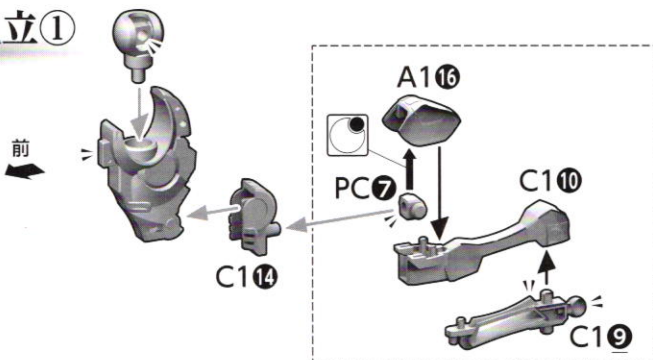

右脚の組立②

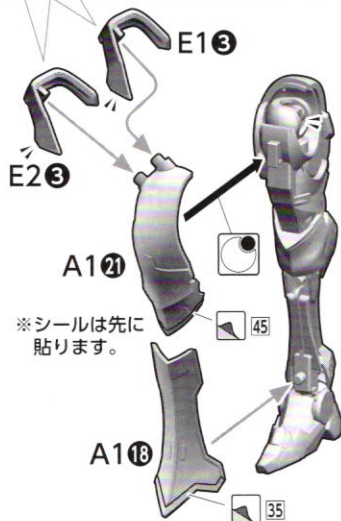
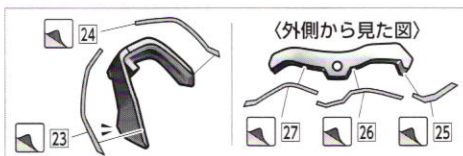
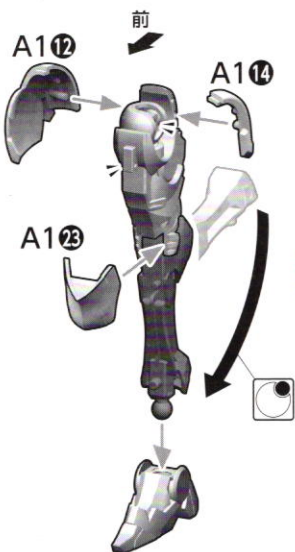

右脚のシール

〈後ろから見た図〉

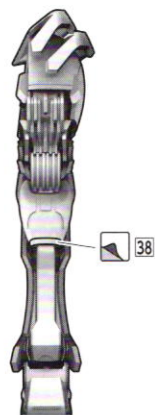



左脚の組立①

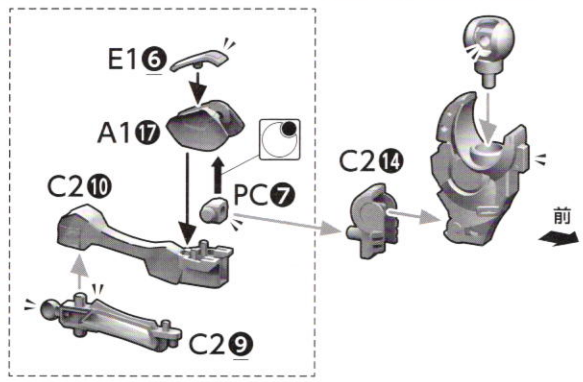

左脚の組立②

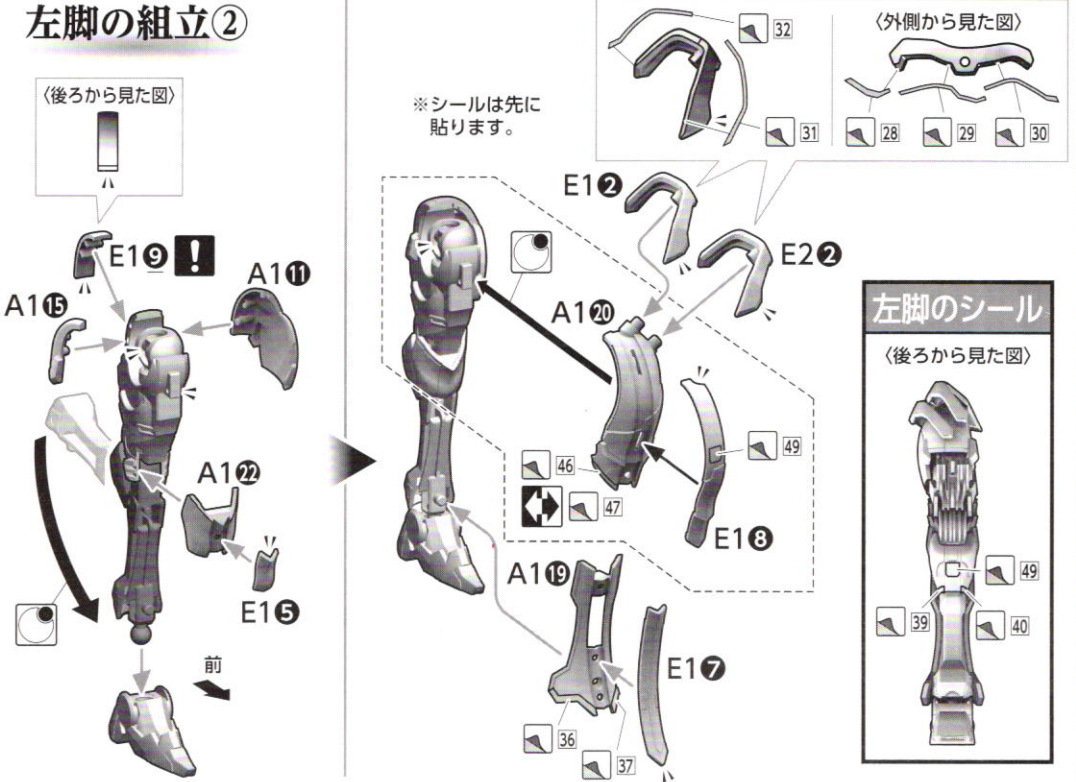

頭の組立

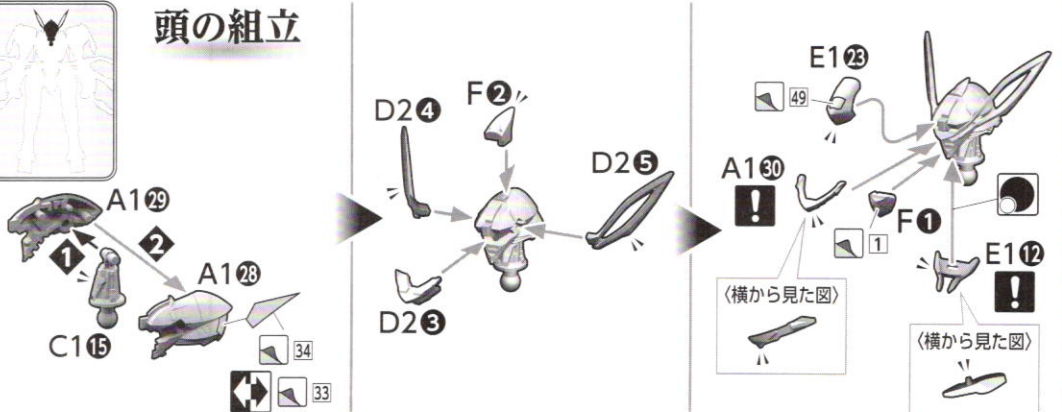



腰の組立

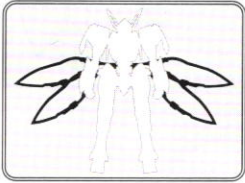
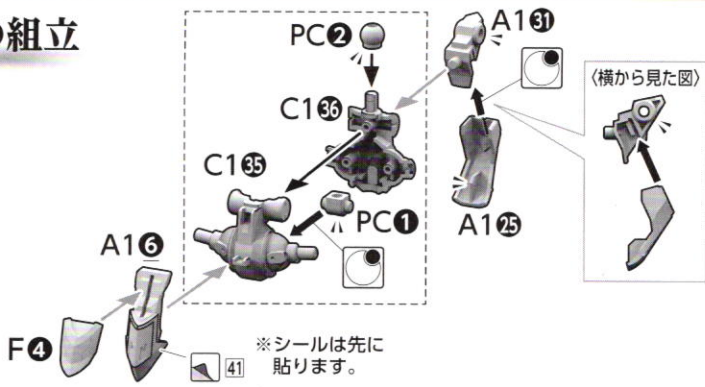

装備の組立

右側

左側

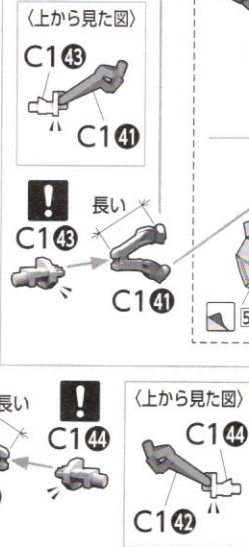
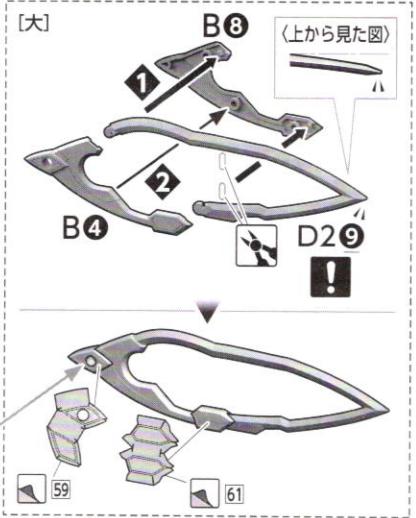
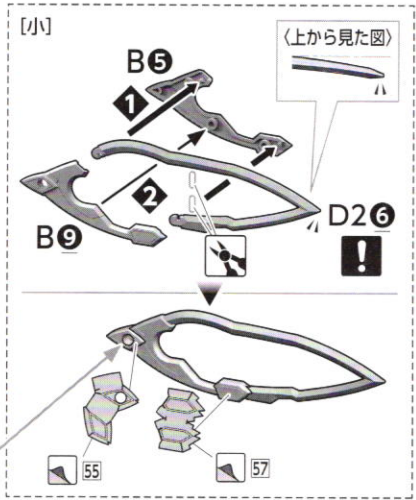
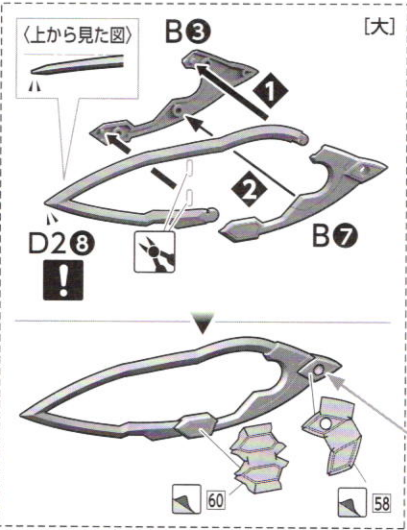
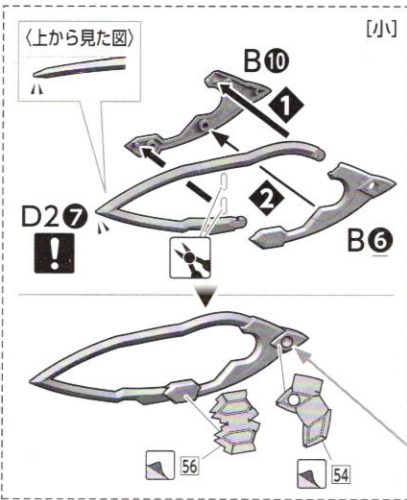

完成

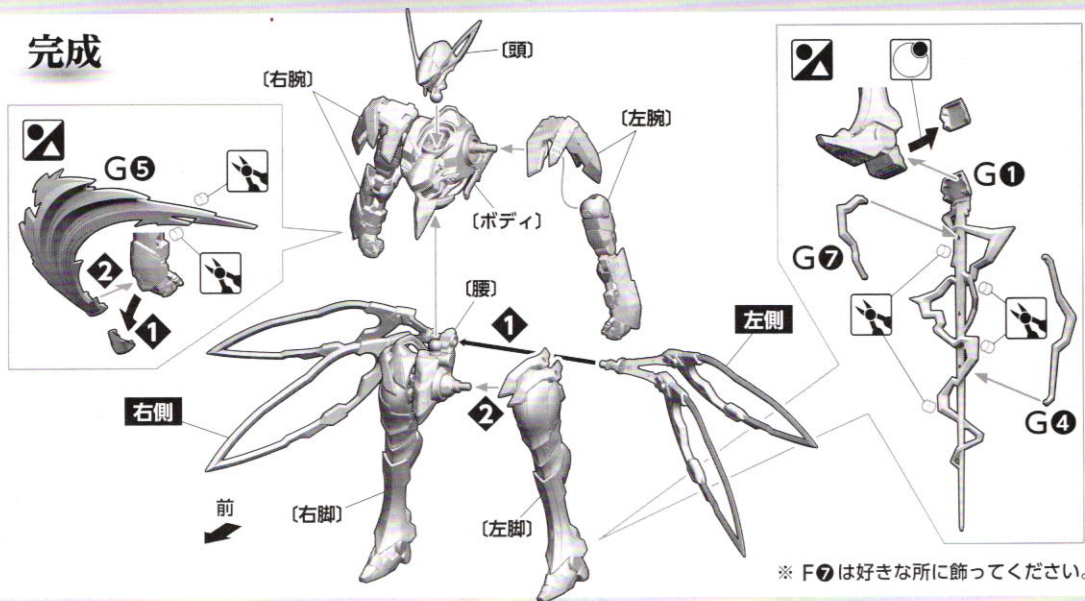

武器の組立

