



創造の
プラモデル

10

1/600スケール (バジン付)

パッフ・クラン宇宙軍制式

重機動メカ ドグマック

DOGU-MACK



組み立てる前に

- 組み立てる前に説明図をよく読んで下さい。
- 部品はもぎとらずにニッパーなどで、ていねいに切りはなして下さい。
- この製品には接着剤をつけてはいけない場所が多くあります。注意しましょう。
 → 接着する矢印 - - - - - 接着してはいけない矢印
- 可動部は接着剤が完全に乾いてから動かすようにして下さい。
- 部品を取り出した空袋は、幼児がかぶらないように破りすて下さい。
- 製品に対する御意見がありましたら、弊社までお知らせ下さい。

家庭用品品質表示法による接着剤品質表示
 取扱い上の注意 1. 幼児の手の届かないところに保存し、いたずらをしない様注意して下さい。
 2. 火気に注意し、換気をよくして下さい。
 3. 故意に吸わないよう注意して下さい。
 表示者 SZ3000 SZ3006 SZ5013

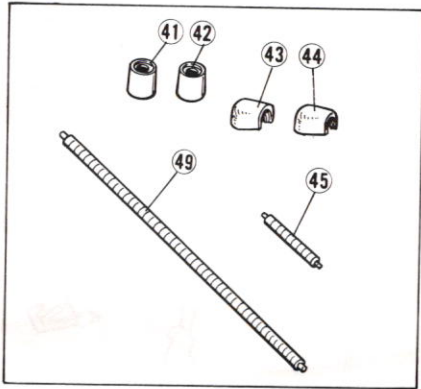

●上の部品は交換部品です。

部品

× は不要部品です。

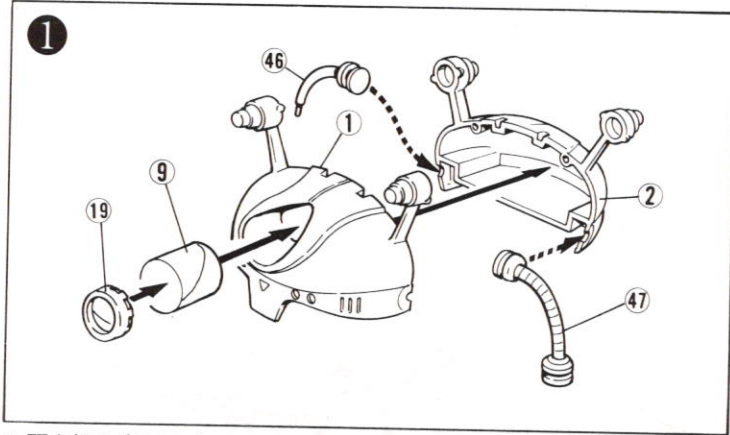
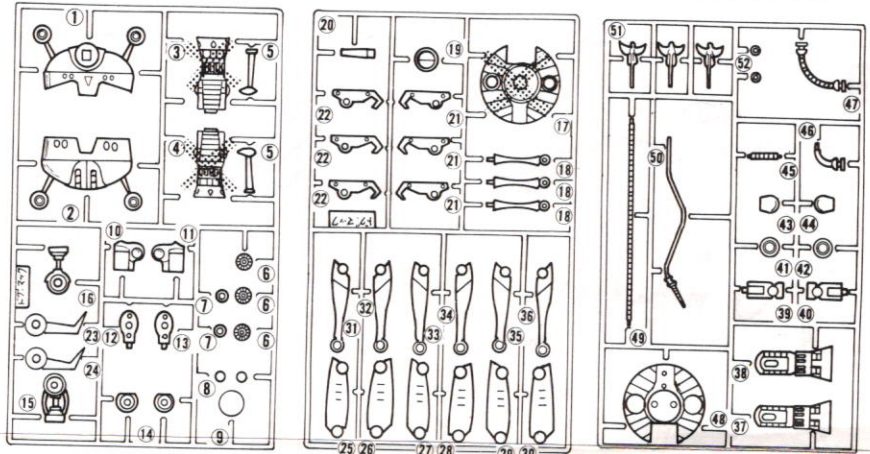

- 頭を組み立てます。
- 46 47 は接着しません。

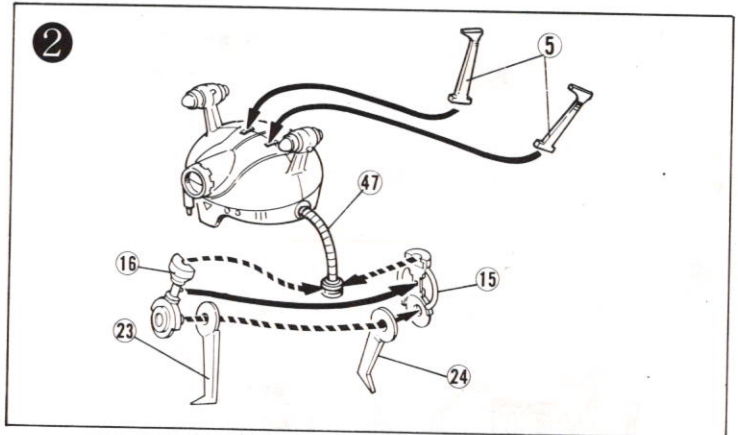

- 頭に各部品を取り付けます。
- 15、16は47と接着しません。23、24は15、16と接着しません。

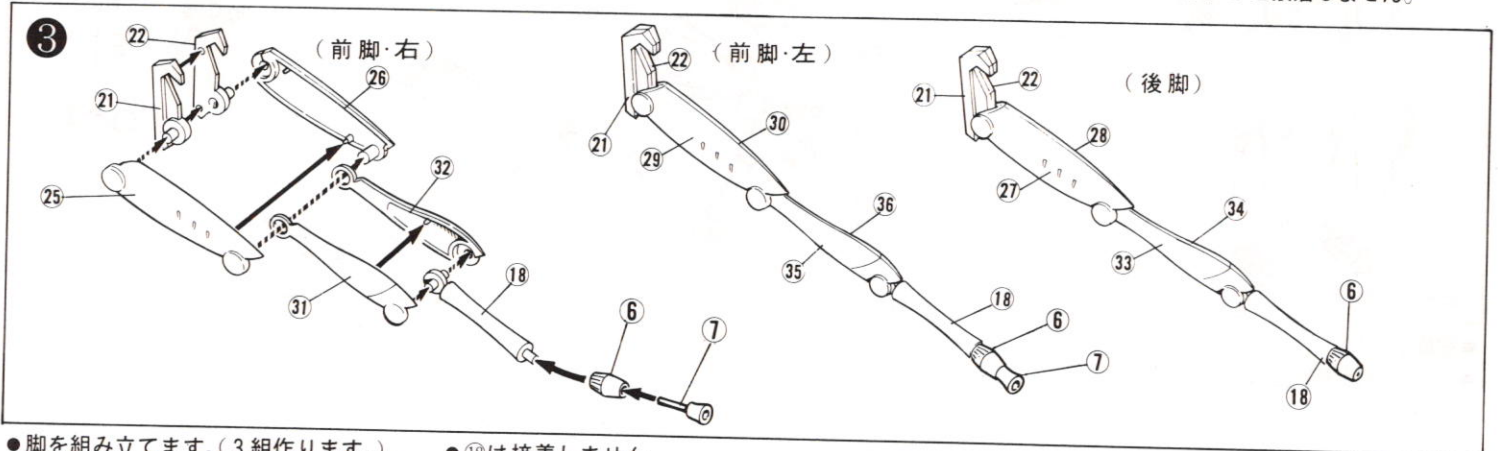

- 脚を組み立てます。(3組作ります。)
- 18は接着しません。
- 21、22は接着しません。

4

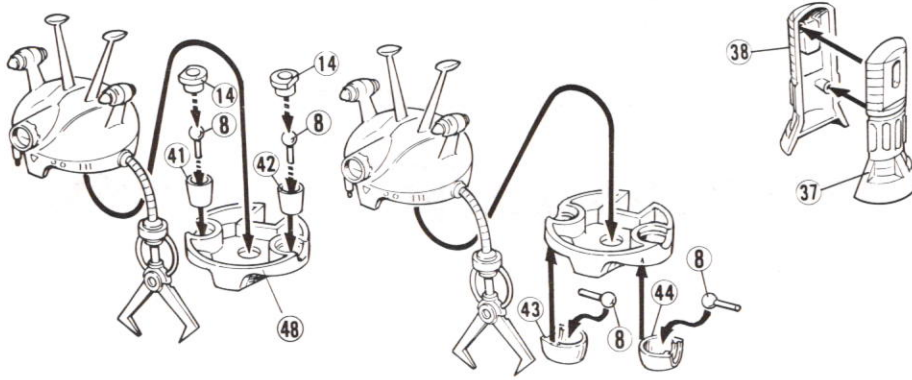

(普通
の姿勢)
飛行
姿勢

(しゃが
んだ姿
勢)
(この
ときは
⑭は不
要です。)

- 各部品を組み立てます。
- ポーズのとり方で組み立て部品が違いますので気をつけましょう。

5

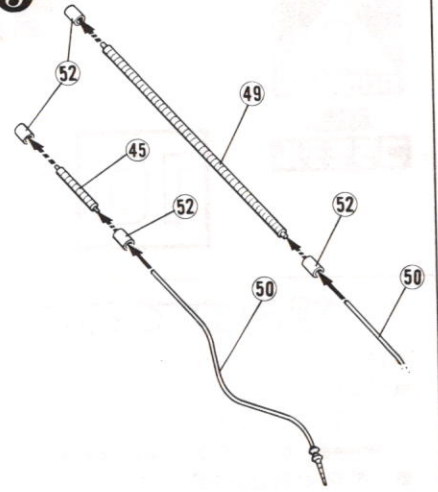

- ムチの組み立て
- ④⑤か④⑥に取り替えることができます。

6

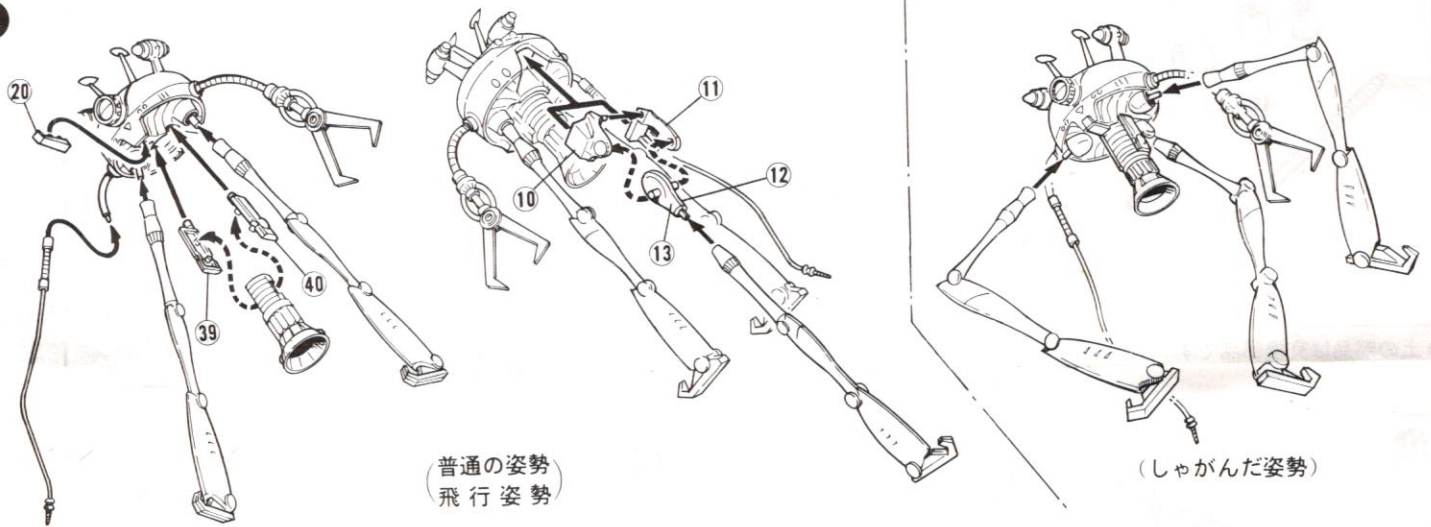

(普通
の姿
勢)
飛行
姿
勢

(しゃが
んだ姿
勢)

- 各部品を取り付けます。
- ③⑦、③⑧と⑫、⑬はそれぞれ接着しません。

7

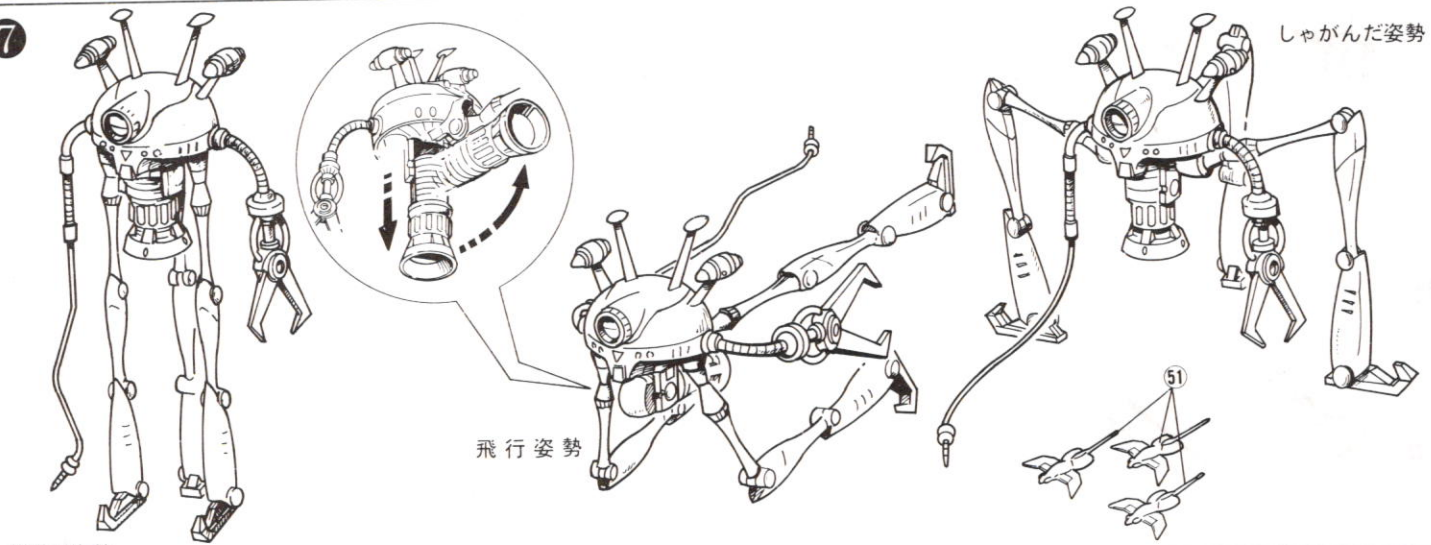

普通
の姿
勢

飛行
姿
勢

しゃが
んだ姿
勢

- 完成
- ⑤①バジンは青竹色に塗って下さい。



1/600 スケール
アイデア

バック・クラン地上戦専用

重機動
メカ

ドグ・マック

DOGU-MACK

塗装設定資料

- 下記の完成写真を参考にして色を塗って下さい。さらにリアルなドグ・マックにしあがります。
- 火気や換気には充分注意し色をぬりましょう。

©日本サンライズ
東急エージェンシー
テレビ東京

● 完成写真

完成写真には下記の色がつかわれております。

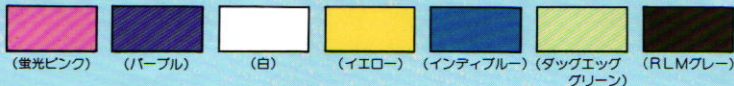

●パール5、白3、インティブルー-2の割合で塗って下さい。

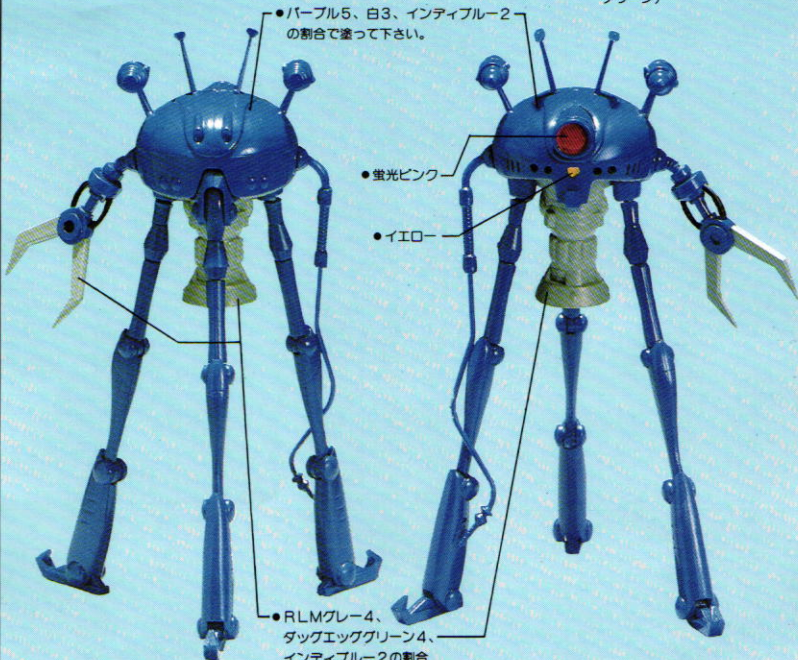

完成写真の色は印刷により多少実際と異なる場合もあります。

1/600 スケール

1/600統一スケール精密再現モデルは、日本サンライズのTV設定資料に基づき、よりリアルに、デテール、各関節部等が再現され、コレクションやTV場面設定等が楽しめる、ビックモデルです。

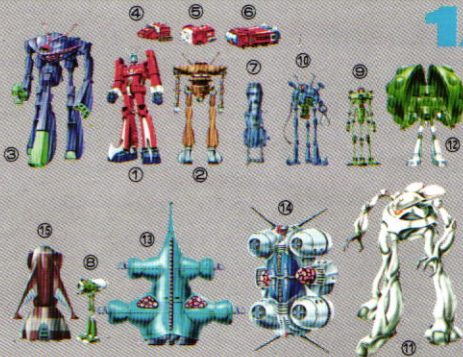

- ① 伝説巨神イデオン
- ② ジグ・マック
- ③ ガンガルブ
- ④ イデオン・Aメカ
- ⑤ イデオン・Bメカ
- ⑥ イデオン・Cメカ
- ⑦ 波動ガン
- ⑧ アティゴ
- ⑨ ギラン・ドウ
- ⑩ ドグ・マック
- ⑪ サンザルブ
- ⑫ ロック・マック
- ⑬ ギルド・マック
- ⑭ ガルボ・ジック
- ⑮ アブノ・ノール