

FRAME  
ARMS GIRL  
MULTI ASSEMBLE MECHANICS UNIT



NON SCALE  
FULL ACTION  
PLASTIC MODEL KIT

FRAME ARMS Girl  
**MATERIA**  
Normal  
Ver.

フレームアームズ・ガール  
マテリア  
Normal Ver.



© KOTOBUKIYA

CRAFTSMANSHIP  
**KOTOBUKIYA**

## ⚠ 注意

### 必ずお読み下さい。

- 対象年齢15才以上(上級者向け)
- 小さな部品がありますので誤って飲み込まないように注意して下さい。窒息などの危険があります。
- 誤飲の危険がありますので、小さなお子様には絶対与えない下さい。
- 製法上やむをえず尖った形状の部品がありますので、誤って目や皮膚を刺さないように注意して下さい。
- 部品加工の際、出た削りカスを吸わないように注意して下さい。
- 塗装の際、必ず換気を良くして行なって下さい。
- 部品の加工の際、刃物の取り扱いには充分注意して下さい。

### ■組み立てる前に必ずお読み下さい。

- 組み立てる前に必ずパーツリストで各パーツの有無を確認して下さい。
- パーツはニッパー・カッター等できれいに切り取って下さい。(ケガには十分注意して下さい。)
- 組み立てには、カッターナイフ・プラスチックモデル用塗料などを使用します。
- 塗料は、より安全な水性塗料をおすすめします。
- 工具・材料は、模型専門店及び日曜大工店等でお買い求め下さい。
- 塗装についてのお問い合わせはお答えできかねる場合がございます。

### 【パーツの接続について】

当キットの組み立てはハメ込み式ですが、別売のスラッシュモデル用接着剤を使用して組み立てることで、よりしっかりとした仕上がりをお楽しみ頂けます。  
※ABS製パーツの接着には、ABS用の接着剤をご使用下さい。

## フレームアームズ・ガール マテリア Normal Ver./パーツリスト

※グレー部分は使用しないパーツです。

パーツA  
(ABS樹脂: ABS)

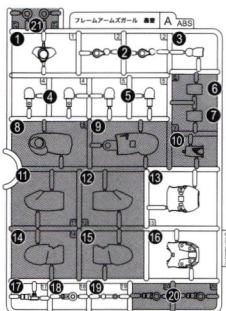

パーツB  
(スチロール樹脂: PS)

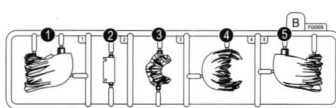

パーツC  
(ABS樹脂: ABS)

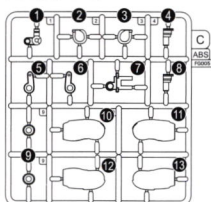

パーツD  
(スチロール樹脂: PS)

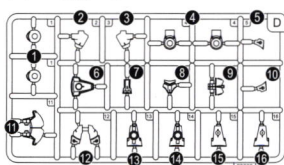

パーツE  
(スチロール樹脂: PS)

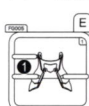

パーツF  
(ABS樹脂: ABS)

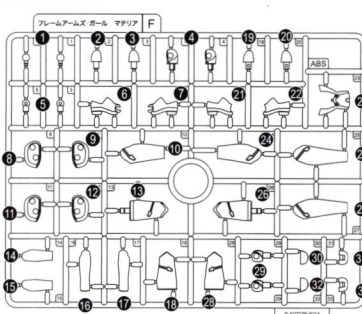

PC(ポリキャップ)パーツ  
(ポリエチレン: PE)

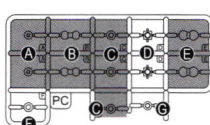

フェイスパーツ  
(ABS樹脂: ABS)

笑顔正面向き 笑顔右向き



ほほ笑み顔左向き



塗装済みパーツ  
(ABS樹脂: ABS)

腰部(前) 腰部(後)



フリル



ハンドパーツ  
(非フタルPVC)

握り手 平手① 平手②



武器持ち手① 武器持ち手②



○デカール

※ABS製パーツへの塗装は、パーツの破損につながる恐れがありますので、塗装はお勧めできません。

### 記号の説明

- ← 1 → はめ込む
- ☐の中の数字の順にはめ込む
- ← 強く差し込む
- ! パーツの向きに注意
- 🌍 破損に注意
- 🔪 ピンセットの使用を推奨
- 🔪 接着剤の使用を推奨
- ✂ 切り取る
- 📏 選択式
- ×2 数字の個数作る
- 🔪 パーツの下にあるゲートを切り取る

### 1 頭部の組み立て

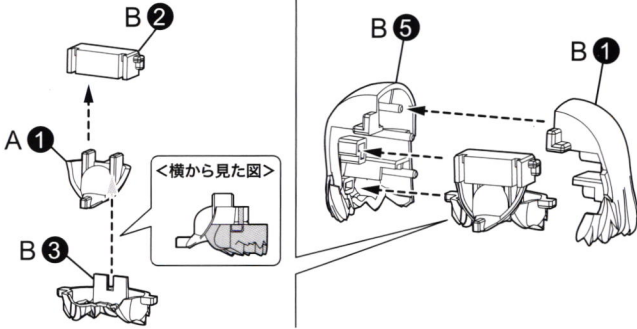

### 2 <頭部の完成>

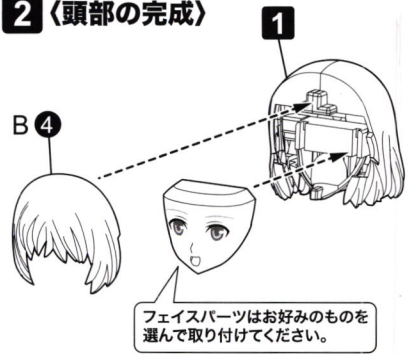

### 3 胴体の組み立て

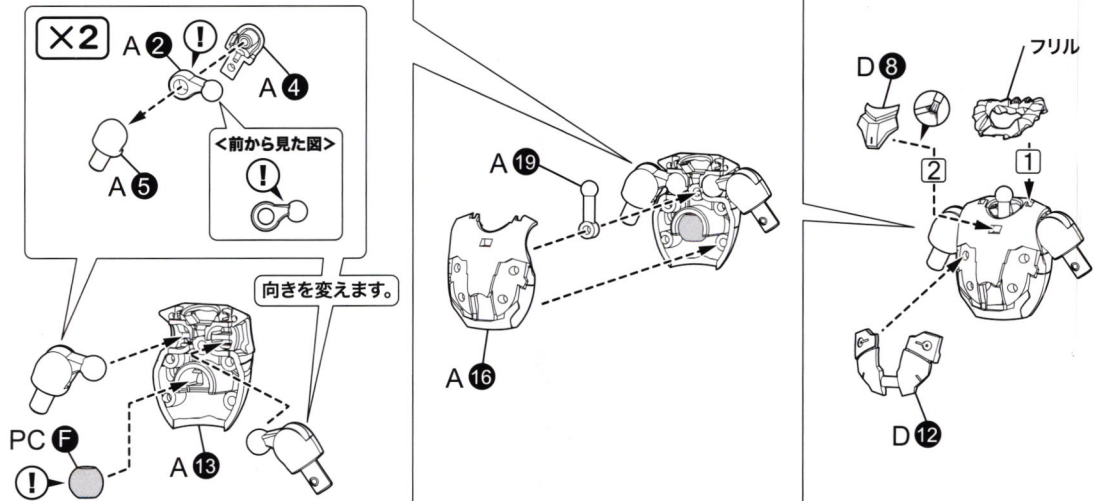

### 4

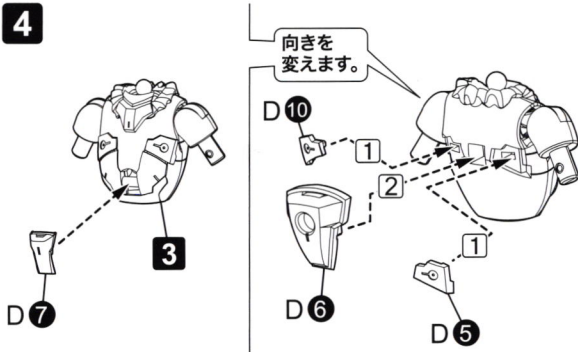

### 5

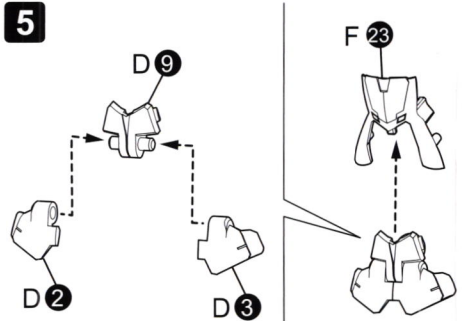

### 6

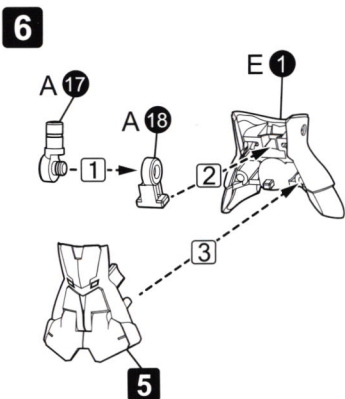

### 7

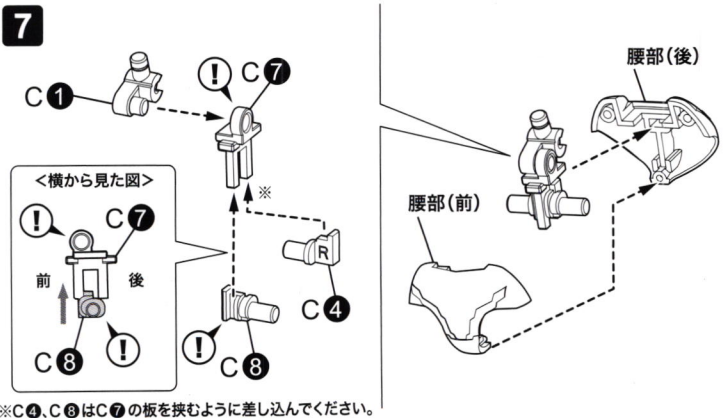

8

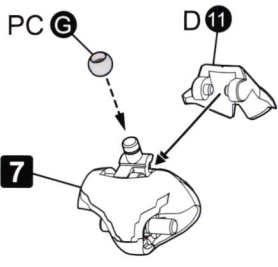

〈胴体の完成〉

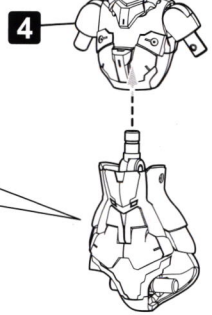
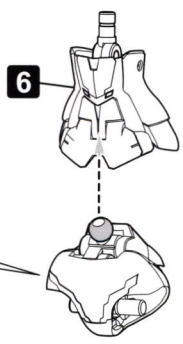

9 左腕の組み立て

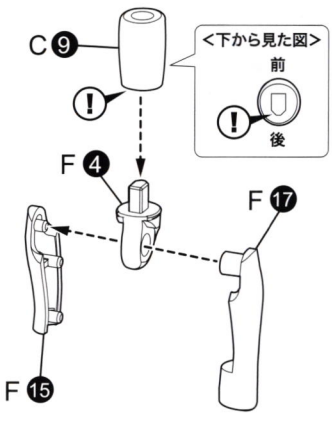

10 ×2

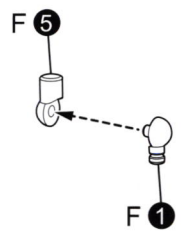

11

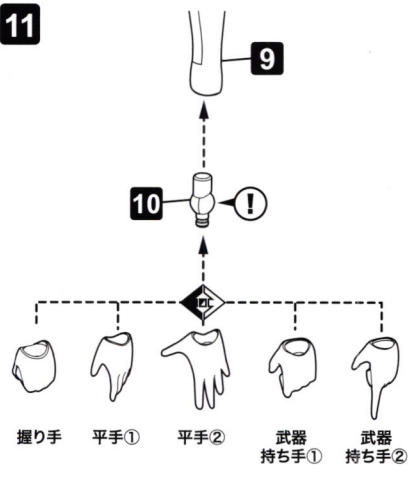

12 〈左腕の完成〉

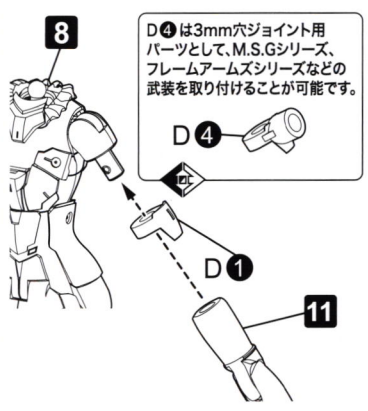

13 右腕の組み立て

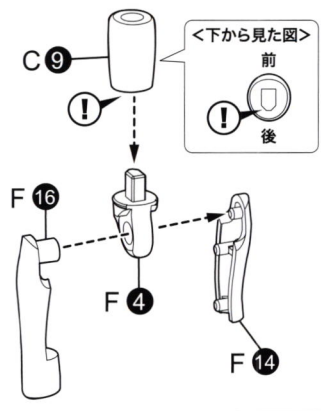

14

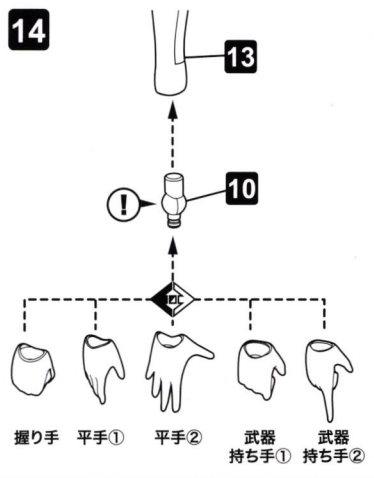

15 〈右腕の完成〉

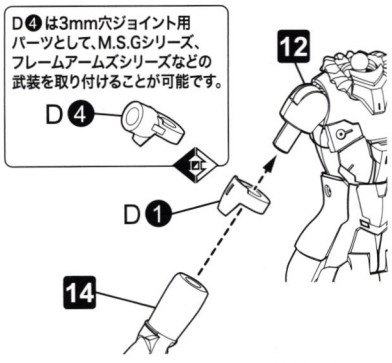

16 左脚の組み立て

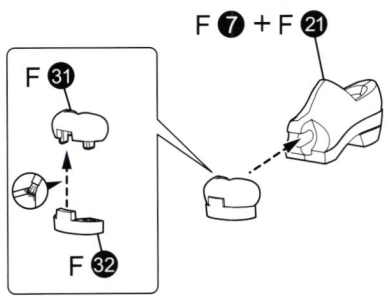

17

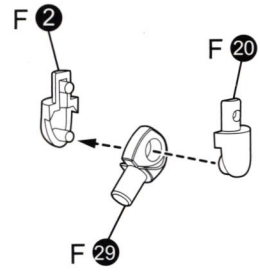

18

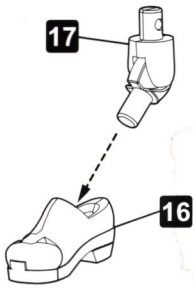

19

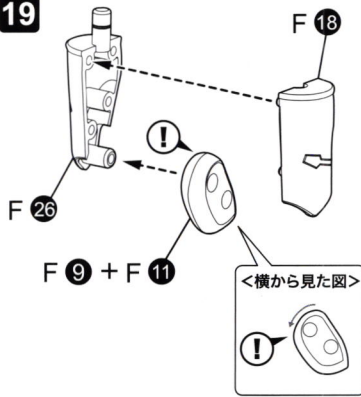

20

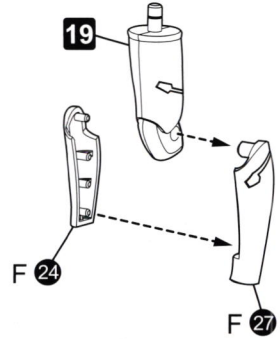

21

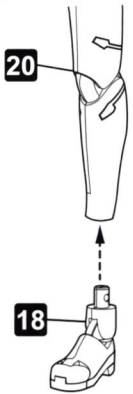

22

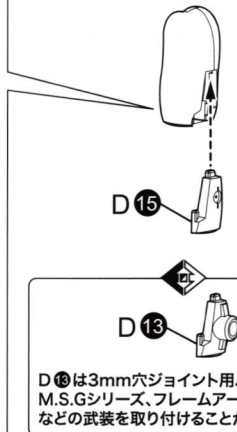
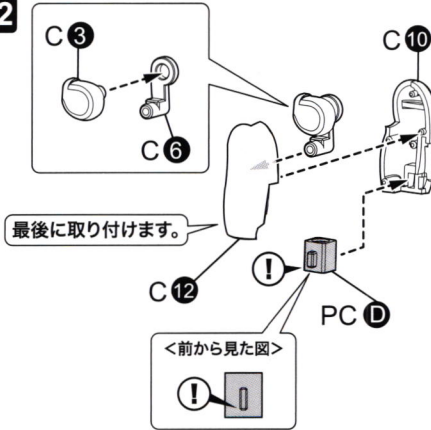

23 &lt;左脚の完成&gt;

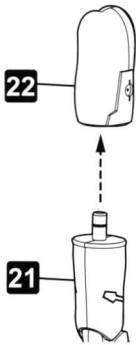

24 右脚の組み立て

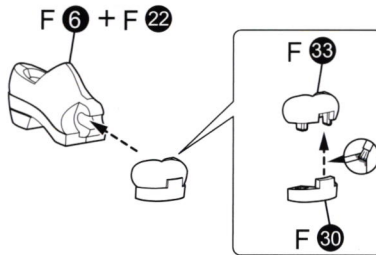

25

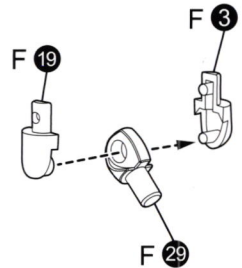

26

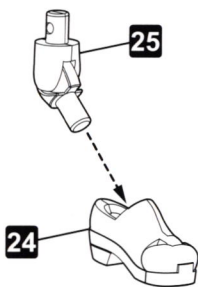

27

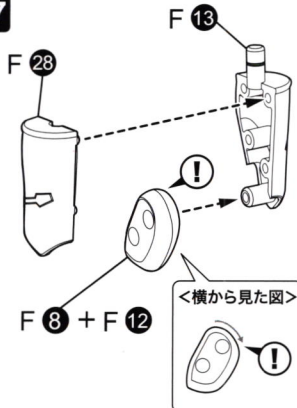

28

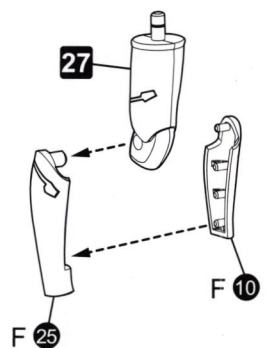

29

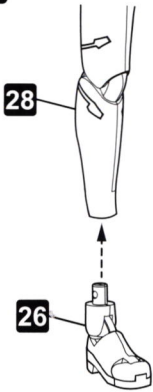

30

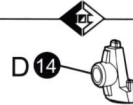
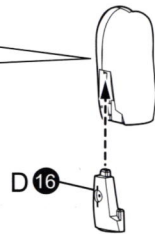
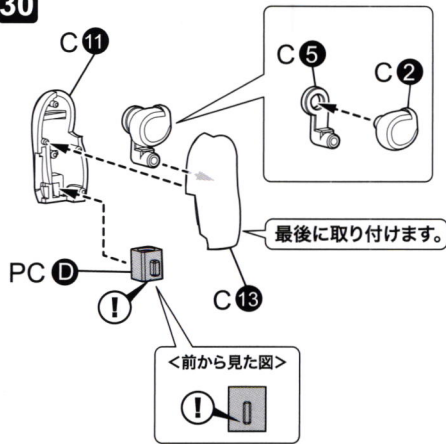

D 14は3mm穴ジョイント用パーツとして、M.S.Gシリーズ、フレームアームズシリーズなどの武装を取り付けることが可能です。

31 <右脚の完成>

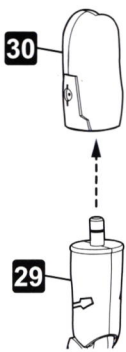

32 <本体の完成>

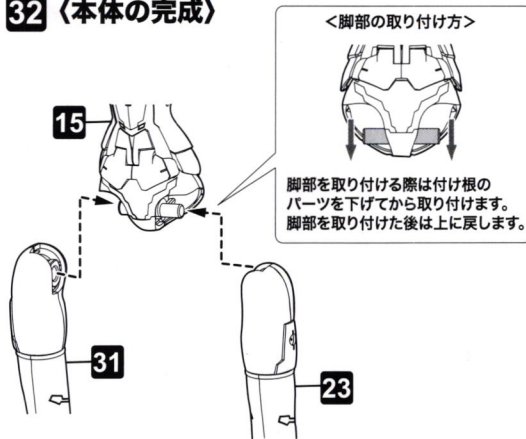

### フェイスパーツの交換

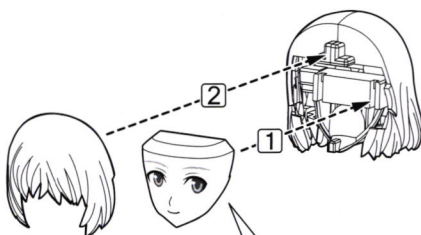
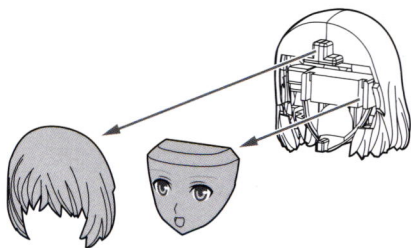

フェイスパーツはお好みのものを選んで取り付けてください。

### ベースの取り付け

※「M.S.Gシリーズ」から発売されている各種ベースを取り付けることができます。

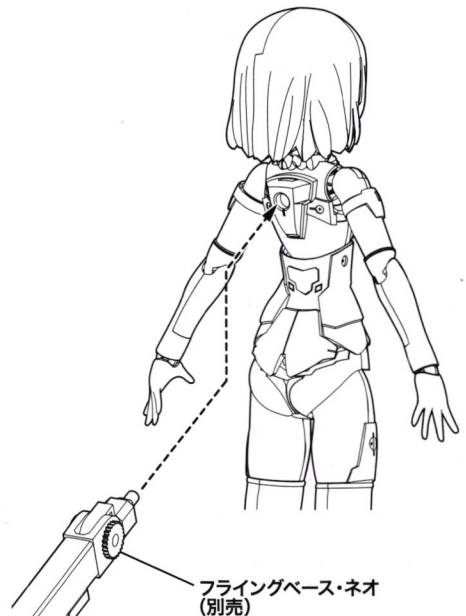



FRAME  
ARMS GIRL  
MULTI ASSEMBLE MECHANIC UNIT



シリーズコンセプト

- ・マルチカラーキット仕様、タンポ印刷済みのフェイスパーツで、塗装せずに組んだだけでも完成します。
- ・今後シリーズ発売予定のFA:G 各機体との頭部、腕部、脚部等の互換性を確保。
- ・発売中のM.S.G ウェポン・ヘヴィウェポン、フレームアームズと組み合わせて楽しむことができます。

MATERIA Normal Ver.



FRAME ARMS Girl  
Designed by 島田フミカネ

FRAME ARMS  
Designed by 柳瀬敬之



フレームアームズはコトブキヤが提案するオリジナルロボットメカニック商品。中核となる素体（フレーム）に外装（アーマー）を装着することによって、様々なデザインのロボットを簡単に組み上げることができ、さらに共通素体・外装の組み替えにより無限のバリエーションを造ることが出来ます。

— フレームアームズ・ガール シリーズ —

柳瀬敬之氏によるフレームアームズ メカデザインを島田フミカネ氏が美少女化したイラストをもとに立体化した、「フレームアームズ」のスピノフシリーズです。

FRAME ARMS Girl Lineup

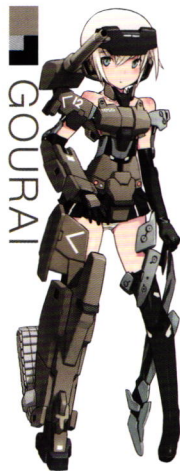



## 頬紅

頬紅は、ピンク色のパステル（[ヌーベル カラーパステル] ローズ 014）を紙やすり（400番）で粉にして、短めの筆にとって軽く撫でるようにして彩色します。頬紅の後、頬の白のハイライトを入れるとより再現度が上がります。



1 | Mr.カラー / H-1 | 水性ホビーカラー : ホワイト  
GX1 | Mr.カラー-GX : クールホワイト

※こちらの塗料は全国の模型店及びホビーショップ等でお買い求めください。  
※塗料の配合比は参考値になります。ご了承ください。

### 髪 ブルー

- 1/H-1:ホワイト (80%)
- 80/H-35:コバルトブルー (15%)
- 67/H-39:パープル (5%)

### 肌

- 111:キャラクターフレッシュ(1) (80%)
- 112:キャラクターフレッシュ(2) (20%)

### 服 ブラック

- 14/H-54:ネービーブルー (70%)
- 71/H-55:ミッドナイトブルー (30%)

### 服 グレー

- 13/H-53:ニュートラルグレー (40%)
- 1/H-1:ホワイト (30%)
- 72/H-56:ミディアムブルー (20%)
- 41/H-47:レッドブラウン (10%)

### 服 グリーン

- 1/H-1:ホワイト (75%)
- 50/H-93:クリアブルー (15%)
- 175:蛍光グリーン (10%)

### 服 ホワイト

- GX1:クールホワイト (100%)

①=デカール番号

笑顔正面向き

笑顔右向き

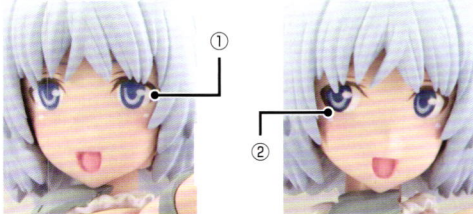

ほほ笑い顔左向き



## デカールの貼り方

- ハサミまたはデザインナイフ、ピンセット、綿棒などを用意して下さい。
- デカールを貼る部分の油分をあらかじめ中性洗剤などで拭き取るとしっかりと貼ることができます。



デカールがかわくまで手を触れないようにして下さい。

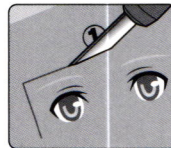

①使用するデカールをハサミまたはデザインナイフで台紙ごと切り取ります。

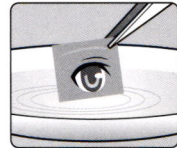

②切り取ったデカールを水またはぬるま湯に約10秒程度浮かべ、ピンセットで引き上げます。

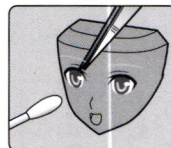

③デカールを台紙からはがし、位置を調整しながら貼り付けます。

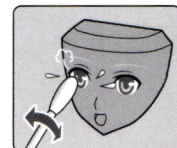

④貼り付けたデカールの上から綿棒をやさしく押しあて、残っている水分を押し出します。デカール部分が完全に乾けば完成です。

●ざらざらした面や凹凸面、水を吸い込む物（ざらざらした塗装していない木製品等）には貼ることができませんのでご注意ください。

●もし失敗してはがしたい場合は水をたっぷりと含ませたタオル等を10分程あてて、軽くこすってください。



# WEAPON ASSEMBLE

FRAME  
ARMS GIRL  
MULTI ASSEMBLE MECHANIC LIGHT

+

M.S.G  
MULTI SHOOT GUN  
WEAPON UNIT  
モブリングサボットクラスシリーズ

発売中のFA:G各機体との頭部、腕部、脚部等の互換性も確保されており、お客様独自のフレームアームズ・ガール(FA:G)がカスタマイズ可能です。

FA:GのPVC製ハンドパーツは“柔軟に”“確実に”武器を保持することができます。現在発売されている「フレームアームズ」「M.S.Gウェポンユニット」合わせて計70商品以上の中から、100種類以上の手持ち武器を彼女たちに与えることができます。

## CUSTOMIZE : 01

FA:G : フレームアームズ・ガール  
轟雷 (頭部)

M.S.G : MW-24 ハンドガン



## CUSTOMIZE : 02

FA:G : フレームアームズ・ガール  
轟雷 (頭部)

M.S.G : MW-12 パンツァーファウスト



## CUSTOMIZE : 04

FA:G : フレームアームズ・ガール  
スティレット (頭部、腕部、脚部)

M.S.G : MW-17 フリースタイル・ガン



## CUSTOMIZE : 03

FA:G : フレームアームズ・ガール  
スティレット (腕部、脚部、ブースター)

M.S.G : MW-34 ナイフセット



※「フレームアームズ・ガール マテリア Normal Ver.」以外のパーツは本商品に付属しません。  
※「M.S.Gウェポンユニット」の製品は全国の模型店およびホビーショップ等でお買い求めください。  
※商品の詳細は弊社ホームページをご覧ください。 <http://www.kotobukiya.co.jp/>

FRAME  
ARMS GIRL

MULTI ASSEMBLE MECHANICS UNIT

