

Aura Battler BASTOBE



1/72 オーラバトル バスター

《ガラリア・ニヤムヒー用》

聖戦士

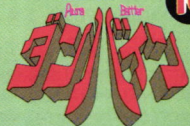

10

BAN
DAI

塗装図

■よりリアルに仕上げたい方は、塗装指示を参考にして、より安全な『水性塗料』で各部を塗装するとよいでしょう。

《完成写真》

この完成品は塗装したものです。

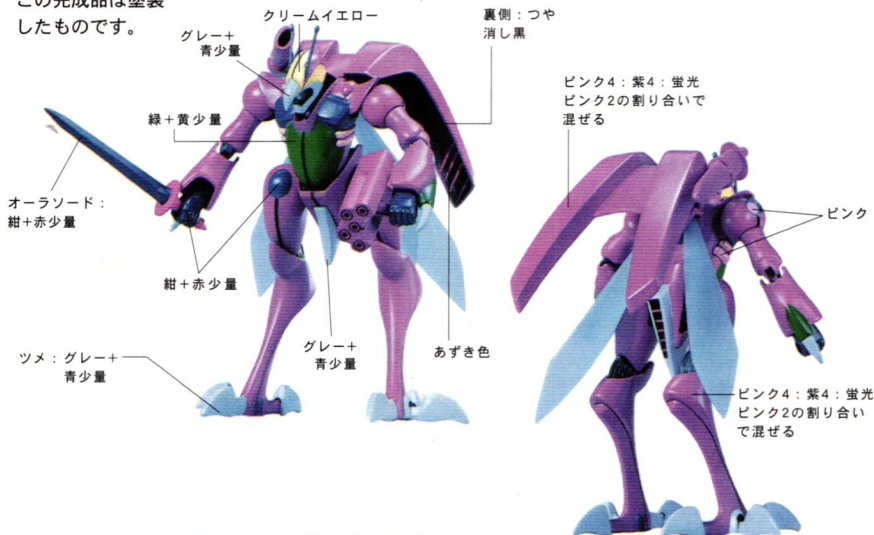

★この塗装図は印刷物のため指示の色と多少異なる場合があります

BANDAI 1983 MADE IN JAPAN

©創通エージェンシー・サンライズ

1995.6/T・ON再

△ 注意

必ずお読みください

- この商品の対象年齢は15才以上です。〈鋭い部品がありますので、安全上15才未満には適しません。〉
- 小さな部品があります。口の中には絶対に入れてください。窒息などの危険があります。
- ビニール袋を頭から被ったり、顔を覆ったりしないでください。窒息する恐れがあります。
- 小さなお子様のいるご家庭では、お子様の手の届かないところに保管し、お子様には絶対に与えないでください。
- 接着剤は、閉めきった室内では使用しないでください。中毒になる危険があります。

〈組み立てる時の注意〉

- 組み立てる前に説明書をよく読みましょう。
- 部品は番号を確かめ、ニッパーなどできれいに切り取りましょう。切り取った後のクズは捨ててください。
- 部品の加工の際の刃物、工具、塗料、接着剤などのご使用にあたっては、それぞれの取扱説明書をよく読んで正しく使用してください。
- 部品の中には、やむをえず、とがったところがあるものもありますが、気をつけて組み立ててください。
- 塗装にはより安全な「水性塗料」のご使用をおすすめします。
- 実線の矢印(→)は接着するところ、点線の矢印(---▶)は接着しないところです。接着するところは×印がついています。

このキットには、接着剤は入っておりません。プラスチックモデル専用接着剤を別にお買い求めください。

〔部品図〕 [使用材質] <成形品> (スチロール樹脂: PS)

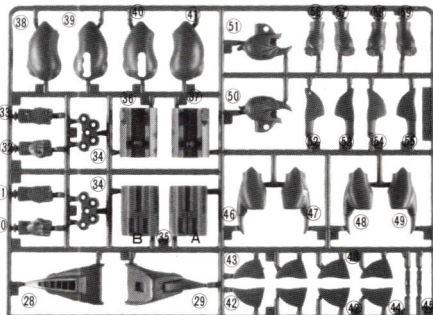
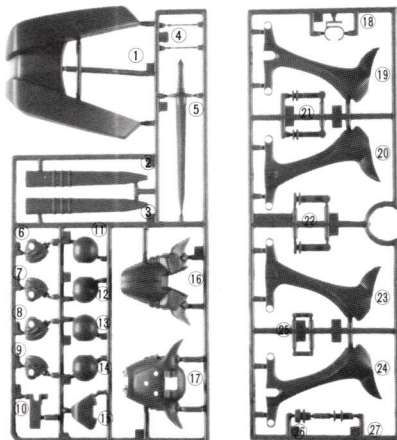

※部品は番号をたしかめ、組み立てる順に切り取りましょう。

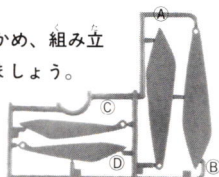

《お買い上げのお客様へ》部品をこわしたり、なくした時は、「部品注文カード」に必要な部品の記号/番号/数量をはっきり書いて切り取り、郵便局で定額小為替をお買い求めいただき、封書(裏面に必ず、お客様のオ名前、年齢、ご住所を明記してください。)にて下記までお申し込みください。代金は、部品代(1個40円×個数)+郵送料(120円)です。為替証書は無記入(白紙)で同封してください。なお、部品の形状・重量で郵送料に過不足が生じることがあります。部品発送の際に120円を超える時は不足分を請求、120円以下の時には残額をお返しいたします。もし部品に不良品がございましたら、その部品を切り取り、商品名を書いて、下記まで封書にてお送りください。良品と交換させていただきます。ご購入頂いた個人情報、商品・部品の発送業務以外には使用いたしません。

■申し込み先 〒424-8735 静岡県静岡市清水区西久保305
(株)バンダイ静岡相談センター TEL 0543-65-5315

・電話受付時間 月～金曜日(祝日を除く)10時～16時
・電話番号はよく確かめてお間違いないようご注意ください。

For Japanese use only.

部品注文カード

0139076-600
聖戦士ダンバイン
1/72 バストール

必要な部品の記号・番号・数量を書く

●注文された理由(○でかこむ)(こわした・なくした)
日×ご注文可能な電話番号 年齢
() (才)

※コピー使用可

- 1** ●25をはさんで(57)を56
(58)に接着します。

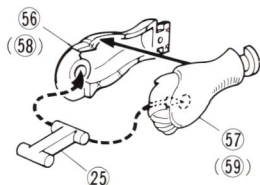

- 図のようにして左右の腕を組み立てます。

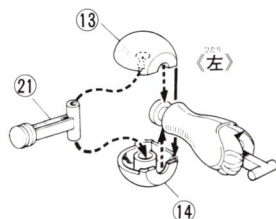
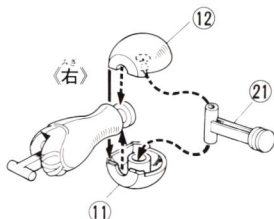

- 2** ●右手と腕をはさんで46を
47に接着します。

- 左右の手を作ります。

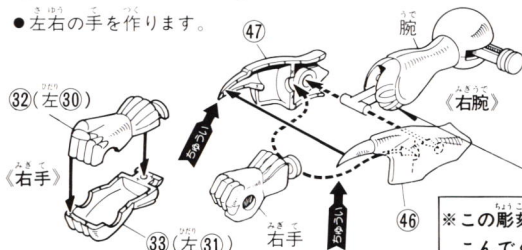

- 左手と腕をはさんで49を48に
接着します。

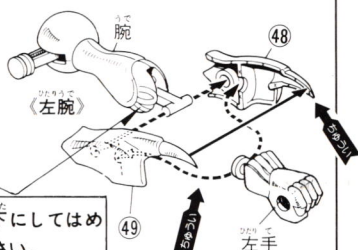

※この彫刻を下にしてはめ
こんでください。

- 3** ●40と39に22をはめこみます。

- 6を7に、8を
9に接差します。

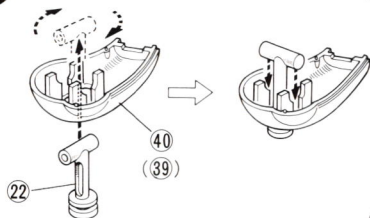

《左もも》



※向きに注意
してください。

- 4** 《右もも》

- 27をはさんで51を
50に45を44に接着
します。
※27に接着剤がつか
ないように注意し
てください。

※向きに注意
してください。

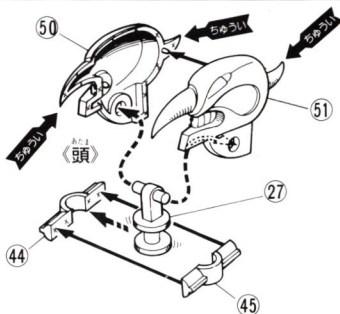

5

《右脚》

- 先に52を53に接着します。
- (52 53)と右ももをはさんで23を24に接着します。

右もも

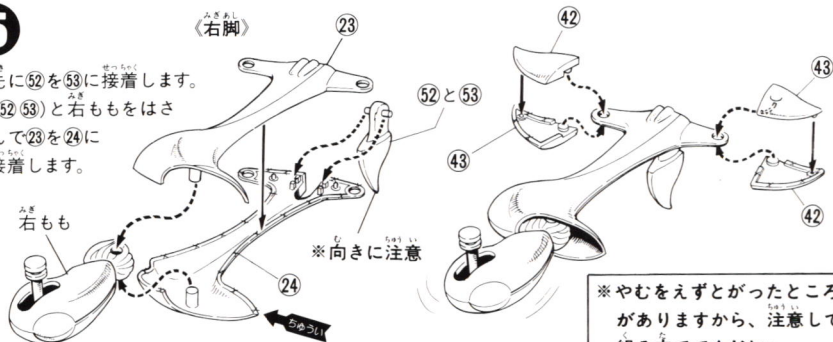

※向きに注意

※やむをえずとがったところ
がありますから、注意して
組み立ててください。

6

- 先に54を55に接着します。
- (54 55)と左ももをはさんで、20を19に接着します。

54と55

※向きに注意

《左脚》

左もも

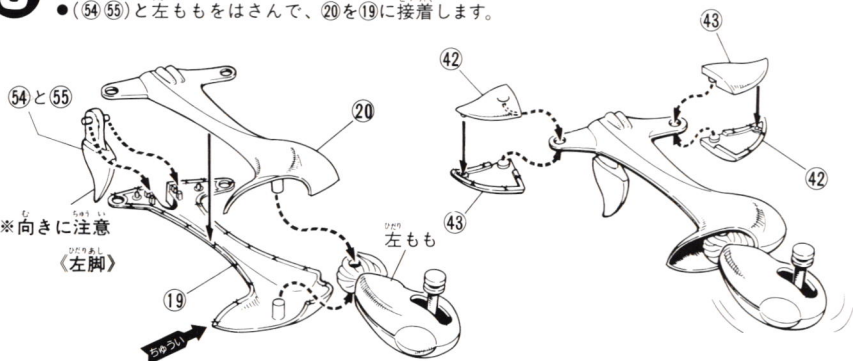

7

- 15のピンにA B C Dをはめこみます。
- ※羽根の向きに注意してください。

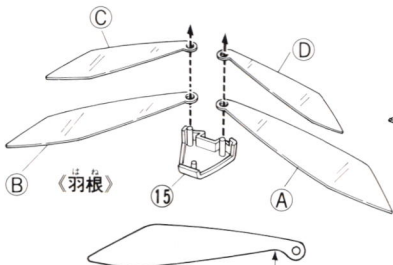

※こちらを内側にして15にはめこむ。

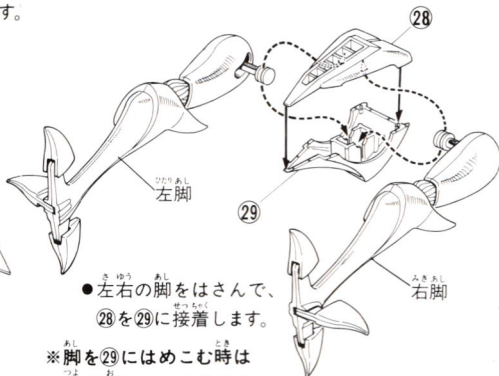

- 左右の脚をはさんで、28を29に接着します。

※脚を29にはめこむ時は
強く押しこんでください。

8

●頭、腕、26をはさんで、16を
17に接着します。

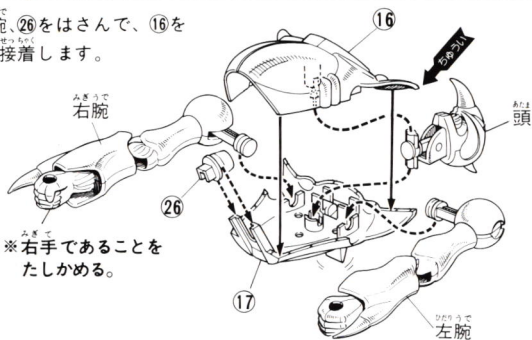
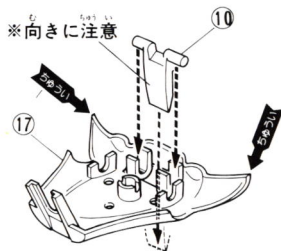
**9**

●胸体を脚にしっかり接着します。

※脚の平らな部分に接着剤がつかない
ように注意してください。

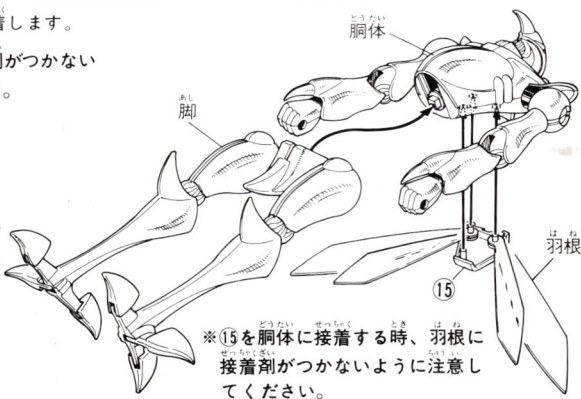
**10**

《さや》

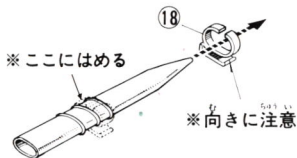
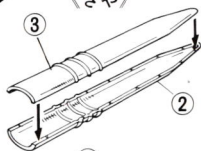

(オーラコンバータ)

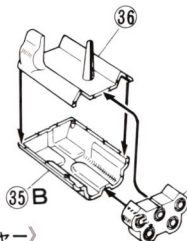
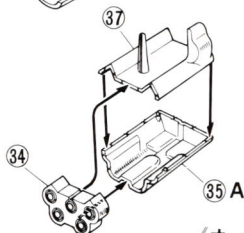

《オーラランチャー》

11

●オーラランチャーは、図のように持たせます。
※接着してはいけません。

●⑤(オーラソード)は手に持たせたり、さやにおさめる事ができます。

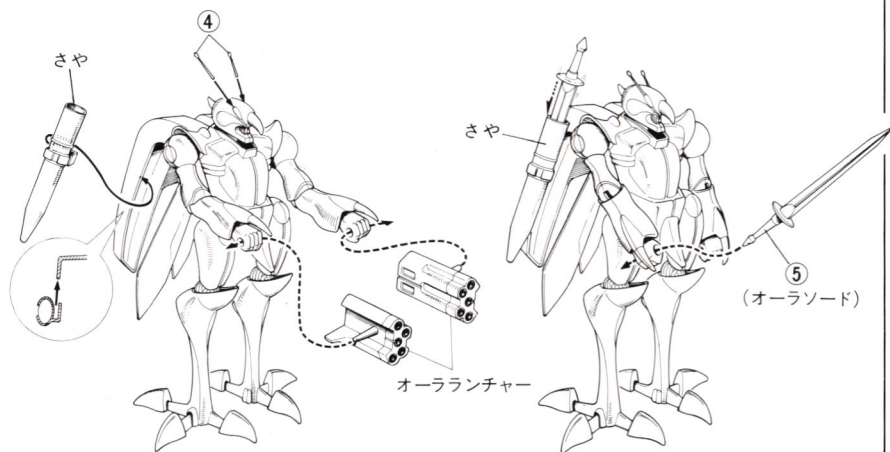

オーラバトラー バストール 設定

■ガラリア用

ガラリアがドレイクから与えられた新型オーラバトラー。ガラリアはこのバストールでショウと共に地上に現われるが再び戻る際に機体と共に爆死する。

■全高/9.4メートル ■乾重量/7.11ルフトン
■オーラ係数/1 ■必要オーラ力/5
オーラ~8オーラ ■限界オーラ力/12
オーラ~16オーラ

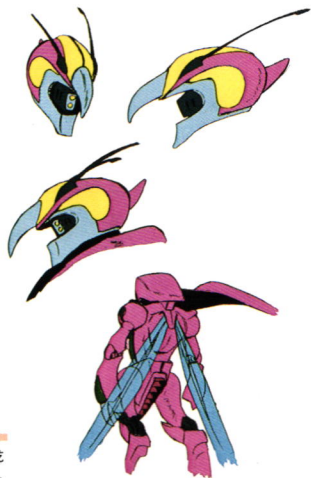
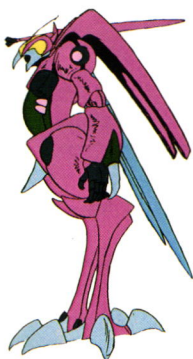
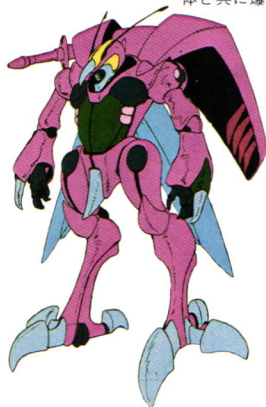

※メートルとはバイストン・ウェルにおける長さの単位。ルフトンは重さの単位。乾重量はだれも乗っていない時の重さ。オーラ係数はオーラに対する反応効率指数。必要オーラ力はオーラメカを動かすのに最低必要なオーラ量。