

1/144 SERIES No.3

MOBILE SUIT MSN-03

機動戦士ガンダム 外・ドーガ JAGD DOGA

ネオ・ジオン軍ニュータイプ専用試作型モビルスーツMSN-03「外・ドーガ」(ギユネイ・ガス専用機)



機動戦士ガンダム
GUNDAM
逆襲のシャア

© 創通エージェンシー・サンライズ

BANDAI 1988 MADE IN JAPAN

SYSTEM INJECTION

いるぷら

**BAN
DAI**

注意

必ずお読みください

- とがった部品がありますので、8才未満のお子さまには絶対に与えないでください。
- 小さな部品があります。口の中には絶対に入れないでください。窒息などの危険があります。

《組み立てる時の注意》

- 組み立てる前に説明書をよく読みましょう。
- 部品は番号を確かめ、ニッパーなどできれいに切り取りましょう。切り取ったあとのクズは捨ててください。
- 部品の中には、やむをえず、とがった所があるものもありますが気を付けて組み立ててください。
- ⊕ドライバー(小)をご用意ください。

1 《右腕の組み立て》

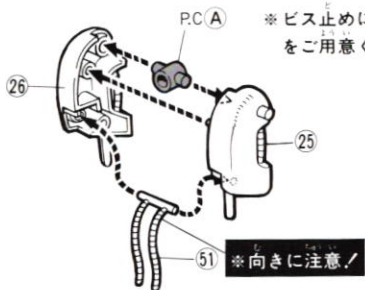

※ビス止めには、⊕ドライバー(小)をご用意ください。

※向きに注意!

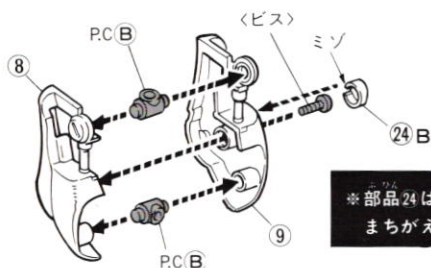

※部品24はAとBがあります
まちがえないでください。

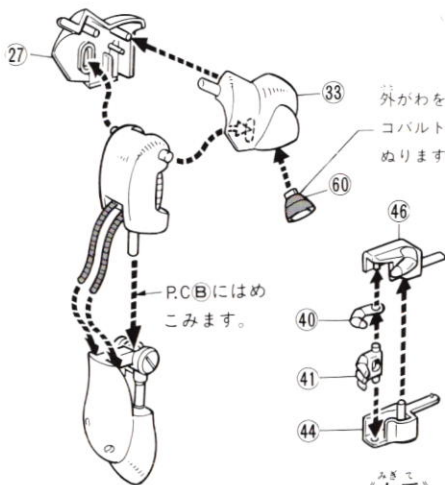

外がわをミッドナイトブルー+コバルトブルー(少量)をまぜてぬります。

PC Bにはめこみます。

《右手》

2 《左腕の組み立て》

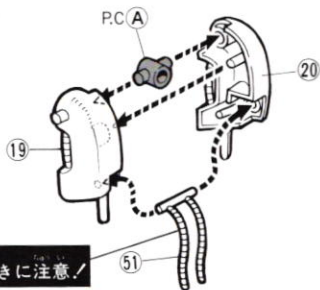

※向きに注意!

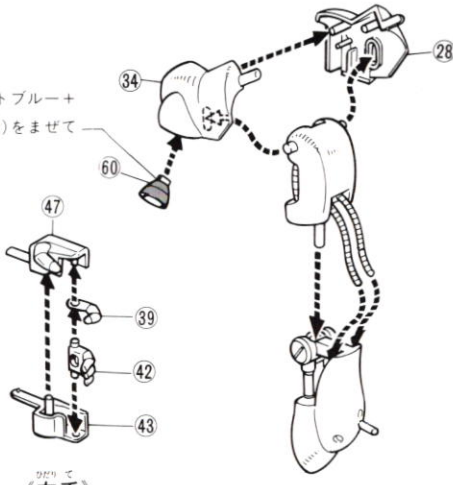
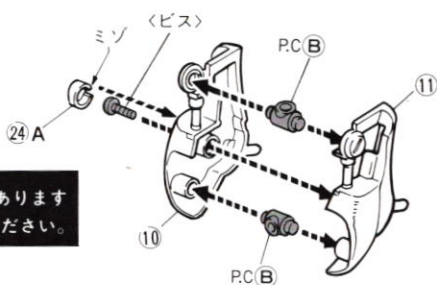

《左手》

3 《右足の組み立て》

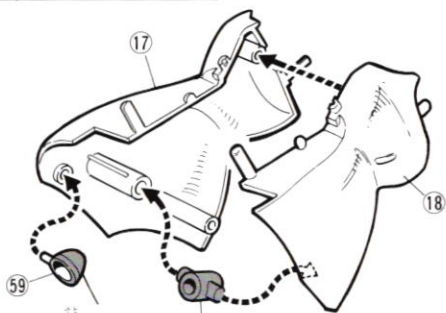

外がわ
ミッドナイトブルー
+
コバルトブルー(少量)

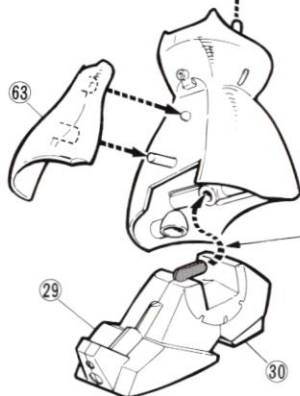
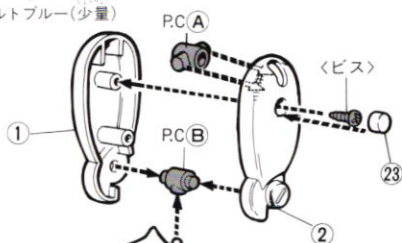

4 《左足の組み立て》

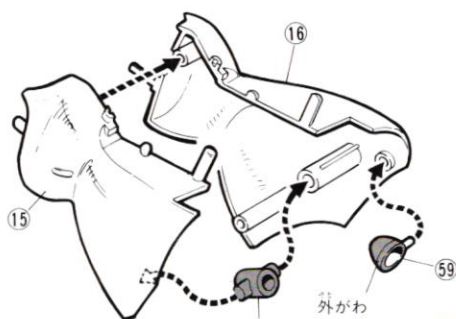

外がわ
ミッドナイトブルー
+
コバルトブルー(少量)

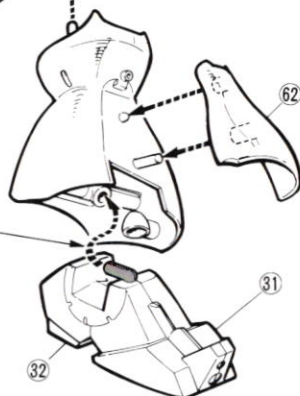
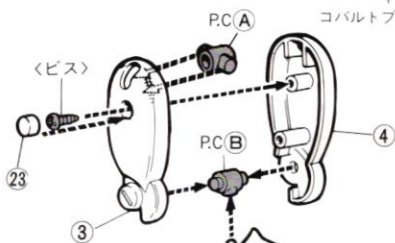

※足首の軸をP.C.A
の穴にはめこみます。

5 《胴体の組み立て》

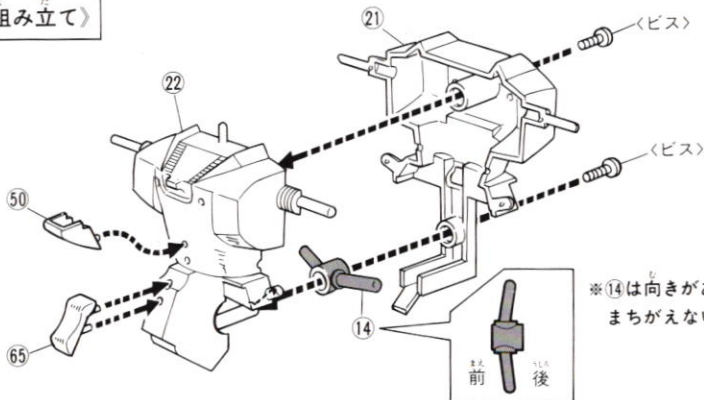

※14は向きがあります。
まちがえないでください。

前
後

6 <胴体の組み立て>

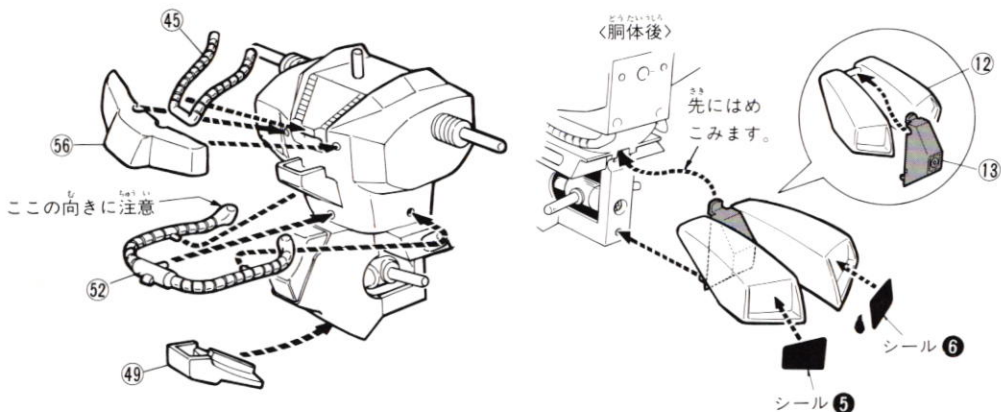

7 <頭部・足のとりつけ>

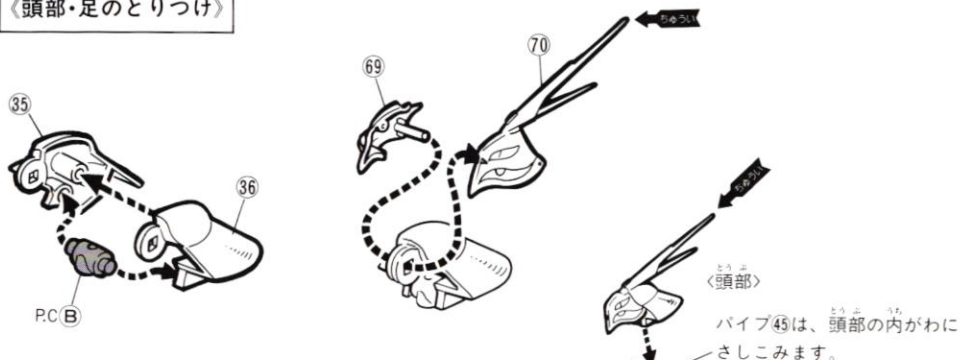

8 <バックパックの組み立て>

外がわ:ミッドナイトブルー+コバルトブルー(少量)

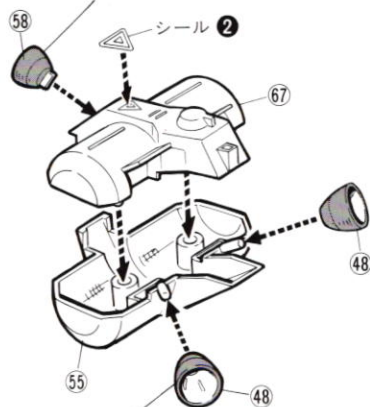

外がわ:ミッドナイトブルー+コバルトブルー(少量)

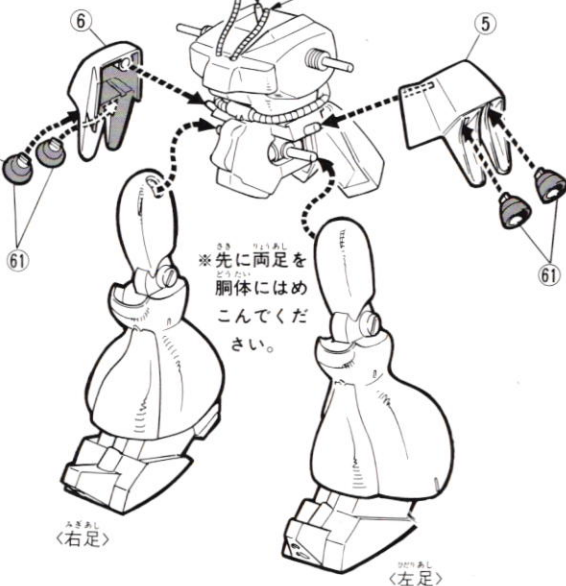

9 うで腕のとりつけ

- 先に両腕に⑦をはめこんでください。

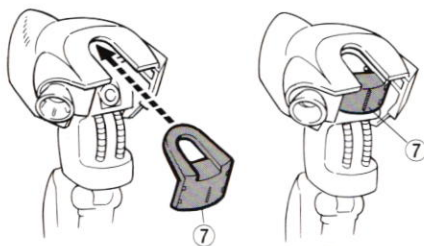

- 腕のポリキャップの穴にさしこんでください。

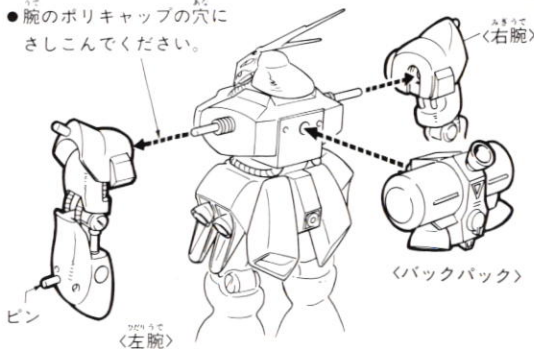

10 かんせい完成

- ショルダーシールドを組み立てます。
- 手首、シールド64、ショルダーシールドを本体にはめこみます。
- 手には、ビームサーベル54又は、アサルトライフル37をもたせることができます。

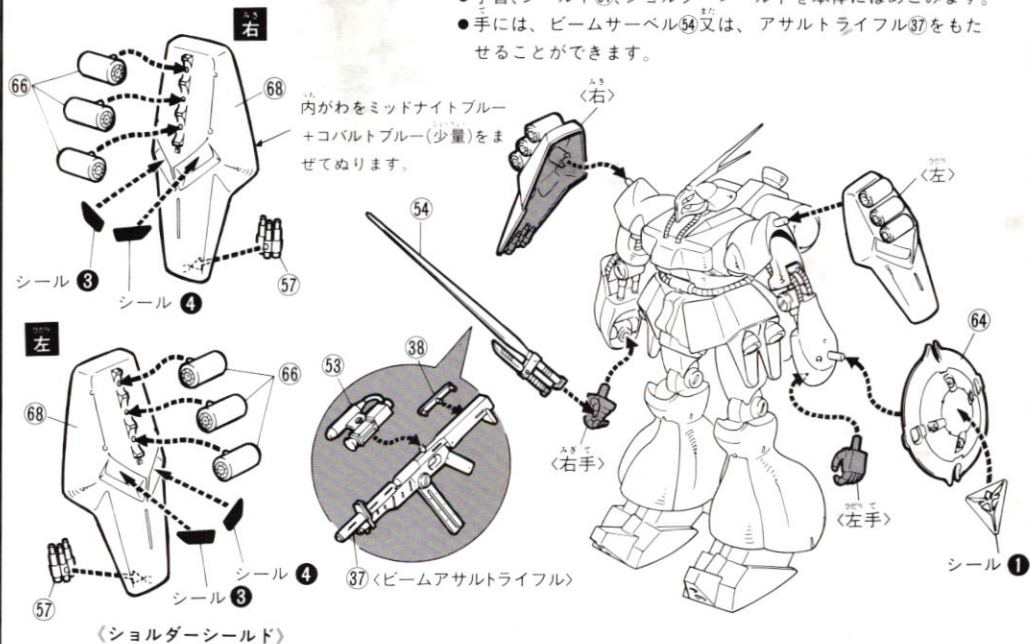

《お買い上げのお客様へ》

部品をこわしたり、なくなった時は「部品注文カード」に必要な部品の記号／番号／数量をはっきり書いて切り取り、郵便局で定額小為替をお買い求めいただき、封書（裏面に必ず、お客様のお名前、年齢、ご住所を明記してください。）にて下記までお申し込みください。代金は、部品代（1個40円×個数）+郵送料（120円）です。為替証書は無記入（白紙）で同封してください。なお、部品の形状・重量で郵送料に過不足が生じるときがあります。部品発送の際に120円を超える時は不足分を請求、120円以下の時には残額をお返しいたします。もし部品に不良品がございましたら、その部品を切り取り、商品名を書いて、下記まで封書にてお送りください。良品と交換させていただきます。

■申し込み先 (株)バンダイ静岡相談センター
〒424-8735 静岡県静岡市清水西久保305 ☎0543-65-5315

For Japanese use only.

部品注文カード 20844-800

機動戦士ガンダム逆襲のシャアNo.3
1/144 ヤクト・ドーガ

必要な部品の記号・番号・数量をかく

●注文された理由(○で囲む)(こわした/なくした)

日中ご連絡可能な電話番号

(- -)

'88.1

機動戦士ガンダム
GUNDAM
 逆襲のシャア

オフィシャル・データNo.3

ネオ・ジオン軍ニュータイプ専用試作型モビルスーツ

JAGD DOGA

MSN-03ギュネイ・ガス専用機

ヤクト・ドーガ

ROCKET MOTOR UNIT

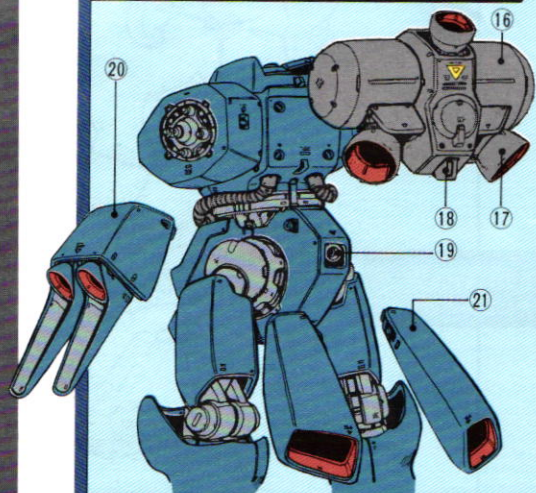

各部名称

- ①動力パイプ
- ②通信アンテナ
- ③レーダー警戒アンテナ
- ④カメラ・シールド
- ⑤ショルダー・アーマー・マウントラッチ
- ⑥ファンネル
- ⑦ショルダー・アポジモーター
- ⑧小型ミサイル
- ⑨コクピット・ハッチ
- ⑩オプション・シールド・マウントラッチ
- ⑪サイド・スカートアーマー
- ⑫アポジモーター
- ⑬アポジモーター
- ⑭スラスター・ロケットモーター
- ⑮センサー
- ⑯プロペラントタンク
- ⑰可変スラスターノズル
- ⑱後方カメラ
- ⑲アポジモーター
- ⑳サイド・スカートアーマー
- ㉑スタビレーター

ヤクト・ドーガの頭部は、メイン・カメラとセンサー・ユニットの集合体である。モノ・アイはサザビーと同じガイド・レールにそってカメラが180度移動するタイプで、固定タイプに比べ、より広い視界を得ることができる。

HEAD

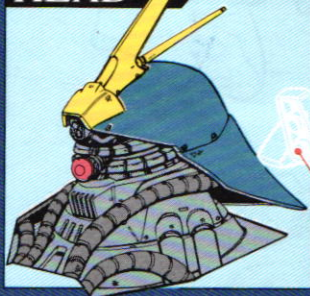

The birth of the JAGD DOGA.

ヤクト・ドーガ開発背景

ヤクト・ドーガは、ネオ・ジオン軍の量産機、AMS-119ギラ・ドーガをベースにした重モビルスーツである。ニュータイプ専用機として開発されたブルーの機体色のギュネイ・ガス専用機と、レッドのクエス・バラヤ専用機の2機のみが製造された。

ギラ・ドーガはネオ・ジオンの拠点があるコロニーで開発・製造されたものだが、ヤクト・ドーガとサザビーは、*ν*ガンダムと同じようにアナハイム・エレクトロニクス社で開発されている。

ギラ・ドーガのムーバブル・フレームを流用しているが、大型のジェネレーター（熱核融合炉）を装備しており、パワーが高い。また、スラスター

やアポジモーターのレイアウトが変更され、外観はまったく別の機体に見える。さらに装甲材質も従来のチタン合金とセラミックの複合材からガンタリウム合金製に変更されている。

ニュータイプ専用機としての装備は、両肩のシールドに装備された6基のファンネルとサイコ・コミュニケーターである。本来、大型のサイコミュ・システムを通常の機体に組みこむために小型化したことで、機能的に不十分な点がこの機体にはあった。この問題を解決するために、システムの一部をフレームに求めたサイコ・フレームが生まれ、のちに、完全なニュータイプ専用機としてMSN-04サザビーが開発されることになる。

装備としてファンネルの他に、ビームアサルトライフル、ヒートナイフ付のビームサーベル、3連ミサイルランチャー2基がある。また、オプション

ビームアサルトライフル

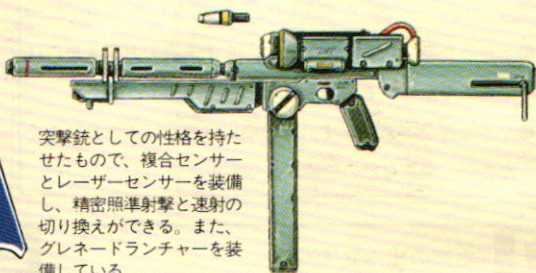

突撃銃としての性格を持たせたもので、複合センサーとレーザーセンサーを装備し、精密照準射撃と連射の切り換えができる。また、グレネードランチャーを装備している。

ビームガトリングガン

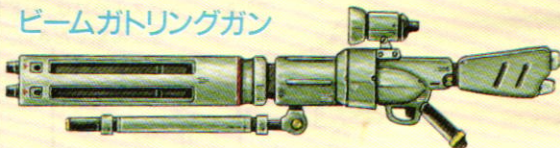

クエス機が装備する大型銃。4本の銃身が回転してビームを連続発射する。エネルギーの消費量が多いが、破壊力はすさまじいものがある。

FRONT

REAR

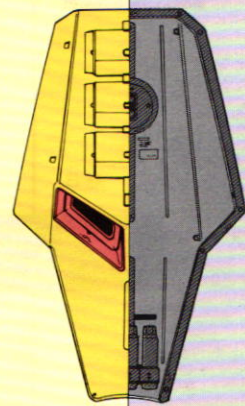

ショルダー・シールド

スラスターを内蔵しており、アポジモーターとしても用いられる。表側にファンネル、裏側に小型ミサイルを装備している。

ファンネル

サザビーに搭載されているものと同型。通常は円筒形だが、戦闘時にはビーム砲とアポジモーター・ブロックが露出する。両肩シールドに6基装備している。

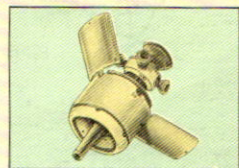

FRONT

REAR

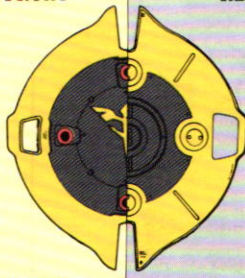

ミサイル

発射時に噴射口が露出する。6発装備している。

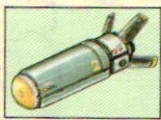

オプション・シールド

4基のメガ粒子砲を装備する。原型となったものはAMX-103/ハンマ・ハンマに装備されたシールドで、砲がコンパクト化されている。

ビームサーベル

左腰のスラスター・ユニットに内蔵されている。ヒートナイフが握りに装備されていることが特徴になっている。

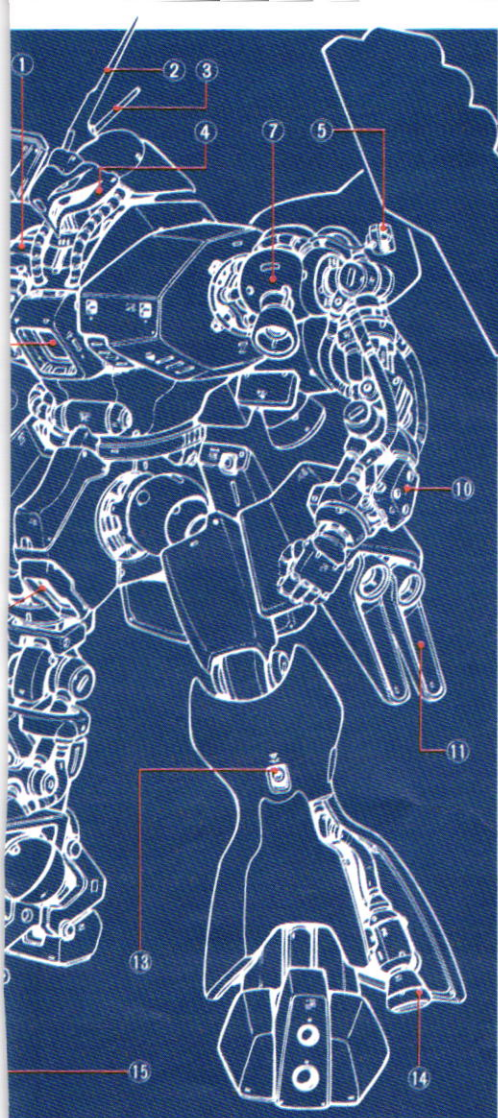
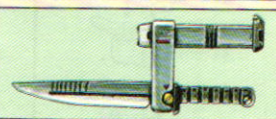

ョンとしてメガ粒子砲を4基装備したシールドと重火器であるビーム・ガトリングガンがある。

ギュネイ機とクエス機は、機体色と頭部アンテナの形状が若干異なる程度で能力的な差はほとんどない。

MSN-03 SPEC

- 頭頂高/21m ■
- 本体重量/28t ■ 全備重量/64.6t ■
- ジェネレータ出力/3,340kw ■
- 移動用推力/17,000kg×2, 13,000kg×2, 11,000kg×2 ■
- アポジモーター数/17基 ■
- センサー有効半径/20,500m ■
- 装甲材質/ガンダリウム合金 ■

いろプラ

※いろプラだから、めんどろな塗り分けは、いりません。
★塗装しなくても設定色の雰囲気（雰囲気）の組み上がりが楽しめます。

ミテアムブルー十赤（少量）
ミッドナイトブルー十コバルトブルー（少量）
ミッドナイトブルー十コバルトブルー（少量）
デイトナグリーン70%+スカイブルー30%
黄色+エメラルドグリーン（少量）
シャインレッド

白 エメラルドグリーン
黒 ピンク

※P.C.C.は使いません。
〈P.C.部品〉

- ビス………6
- シール………1

※塗装する時は、指定の箇所を塗ってください。
（写真・パッケージを参考にしてください。）
※塗装する時は、より安全な「水性塗料」のご使用をおすすめします。

〔使用材質〕〈成形品〉（スチロール樹脂：PS）、
〈ポリキャップ〉（ポリエチレン：PE）



●いろプラだから塗装（塗装）しないでそのまま組み立てるだけでリアルな完成品になります。



●この完成品は塗装したものです。

●さらにデイトナアップ（デイトナアップ）させたい場合はパッケージなどを参考にして塗装することをおすすめします。