

1:144
SCALE **HAMBRABI**

〈RX-139〉 **ハンブラビ**

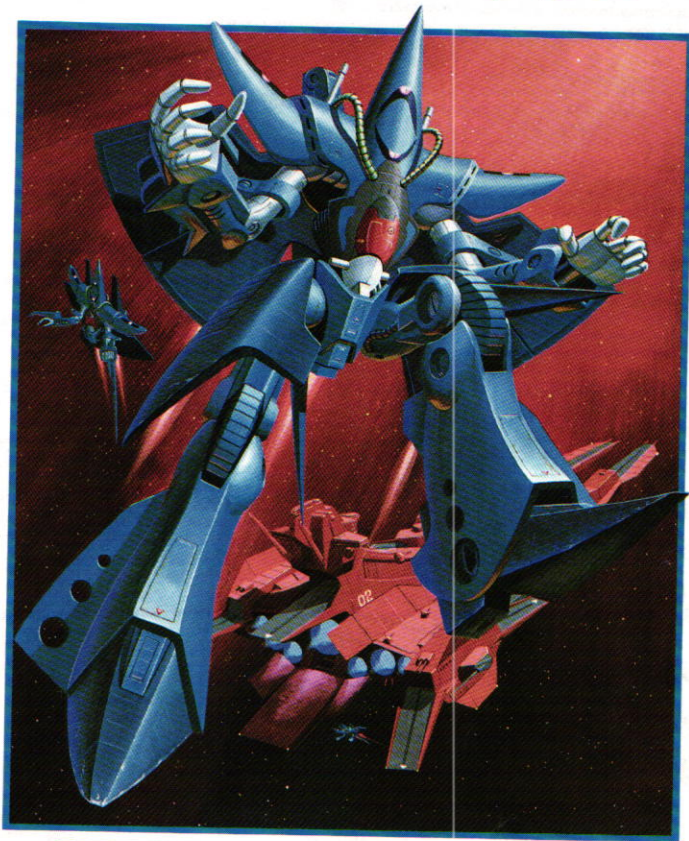

Z
MOBILE SUIT
GUNDAM
Z

SERIES

33

**BAN
DAI**

プラモデル®をたのしくつくるために

1. 色をぬるときは、より安全な水性塗料のご使用をおすすめします。
2. 色をぬったり、接着剤を使うときは、必ず窓をあけてください。
3. 色をぬったり、接着剤を使うときは、火は絶対に使わないでください。

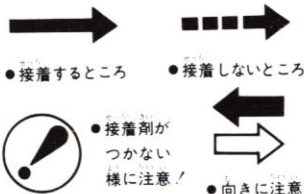

組み立てる時の注意

- 組み立てる前に一度説明図をよく読みましょう。
- 部品を取り出した空袋は、小さな子供が、かぶったりしないよう、破りすててください。
- 部品は番号をたしかめ、ニッパーがナイフできれいに切りとり、よぶん

なところは、きれいにけずります。

- 部品は接着する前に一度組んでみて接着するところをたしかめます。接着するところには×印がついています。
- 部品のなかには、やむをえず、どがったところがあるものがありますので気をつけて組み立ててください。このマーク  がついています。

- プラスチック専用塗料、溶剤(シンナー)、接着剤を使用する時は、火気に注意し、換気をよくして正しく使いましょう。
- 部品を取り出した空袋は、幼児がかぶったりしないよう、やぶりすてて下さい。

電器用品品質表示法による電器用品品質表示
 取扱い上の注意
 ●幼児の手が届かないところに保存し、いたずらをしてはいよう注意すること。
 ●接着剤以外には使用しないこと。
 ●火気のあるところでは使用しないこと。
 ●少量に使用するときは、および少量に使用したあとにはよく換気をするようにすること。
 ●有機溶剤が含まれているので吸うと有害でくせになり、健康を害することがあるので故意に吸わないこと。
 表示番号 SZ3006 SZ5013

1 腕の組み立て

- 先にP.C.Gを36,38にはめこみます。

- 図のようにして2個組み立てます。

※P.C=ポリキャップ

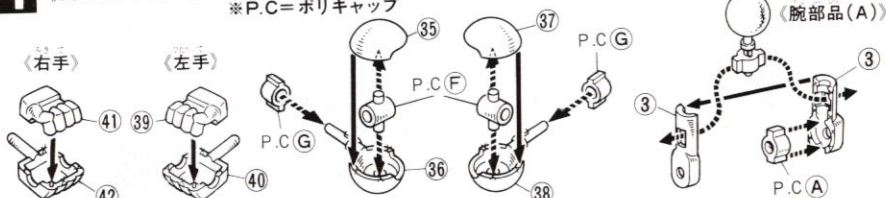

2 図のようにして2個組み立てます。

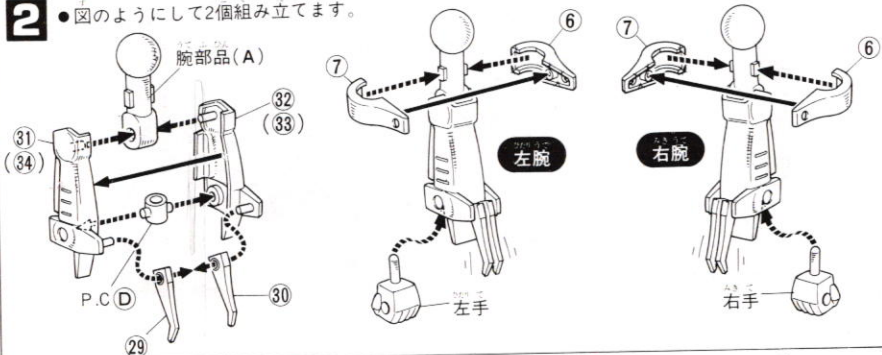

3 小部品の組み立て

足部品(B)

- ★2個作ります。

足部品(A)

- ★2個作ります。

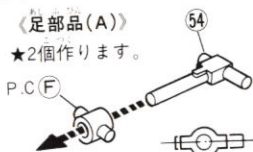

- 切り取り口をきれいにします。

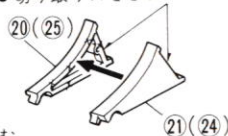

- ★図のようにそらえてはめこむ。

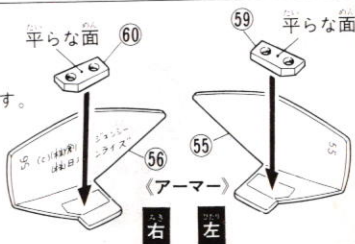

4 《左脚の組み立て》

- 先に足を組み立てます。

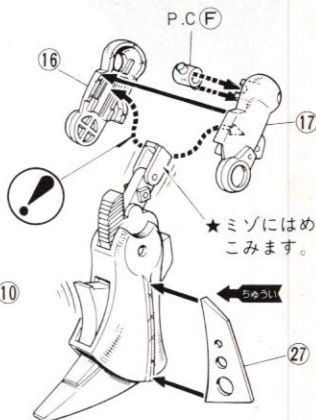
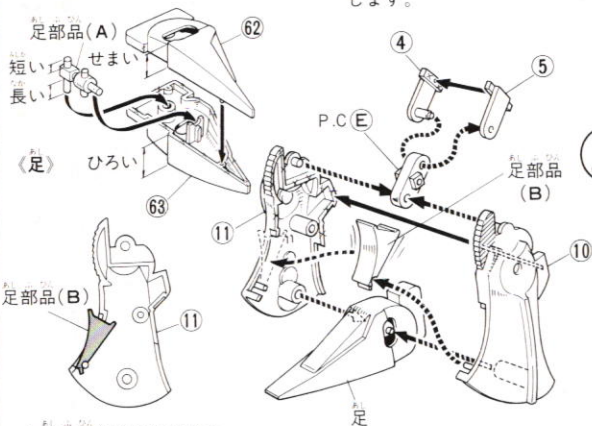

- ★足部品(B)のはめかた。

5 《右脚の組み立て》

- 先に足を組み立てます。
- 足と足部品(B)、P.C Eをはさんで9を8に接着します。

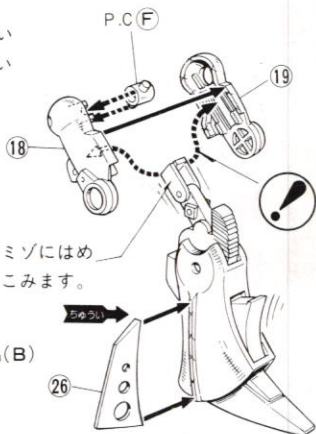
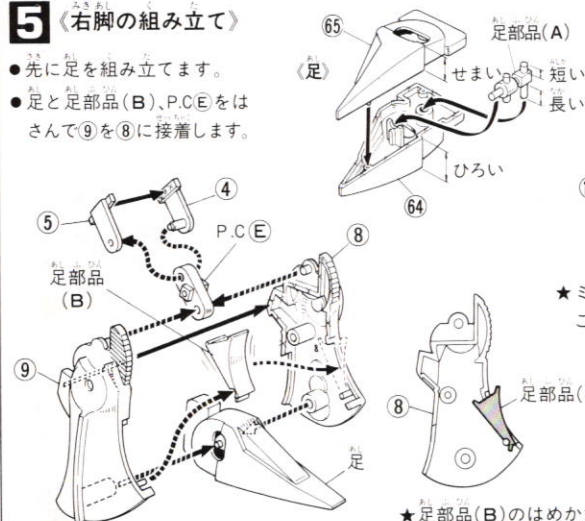

- ★足部品(B)のはめかた。

6 《格闘戦用テイルの組み立て》

- 各部品の向きに注意して組み立ててください。

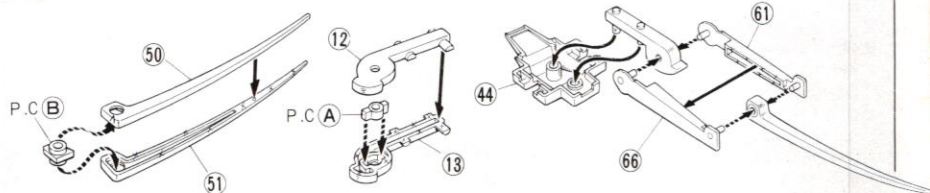

7 《メガ粒子砲の取り付け》

- 先にメガ粒子砲を作ります。

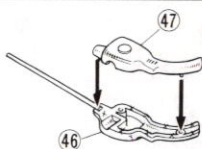
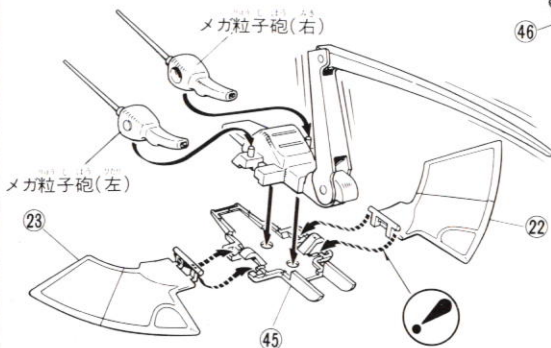

左 《メガ粒子砲》

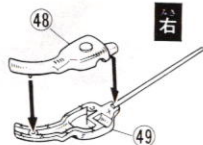

右

★メガ粒子砲は図の角度に取り付けます。

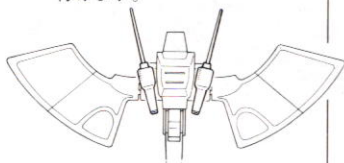

8 《本体の組み立て》

- 先にP.C.Cを①にはめこみます。

- 次に28を下図のようにP.C.Cにはめこみます。(左右に動かしながらはめこみます。)
- 最後に43を①のミゾに接着します。(28に接着剤がつかないように注意！)

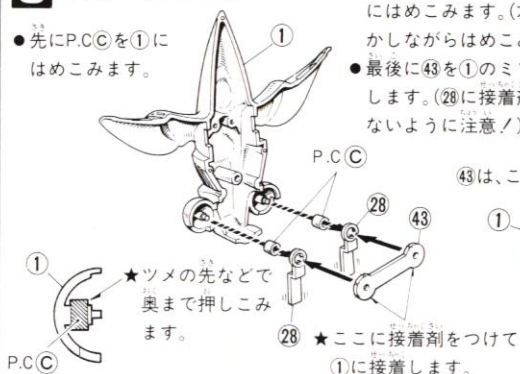

43は、このミゾに接着します。

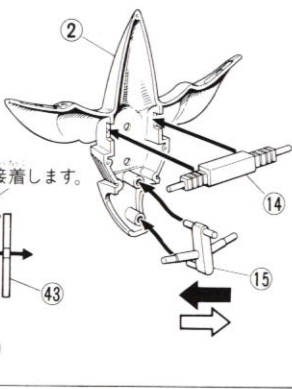

9 《腕、脚の取り付け》

- 2を①に接着します。
- 腕と脚を本体に取り付けます。
- 57と58は最後に接着します。

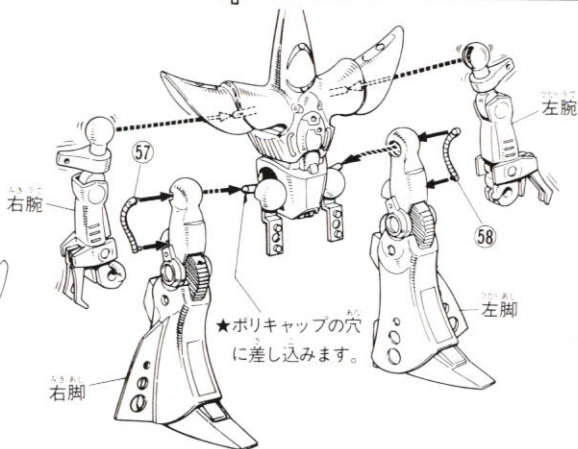
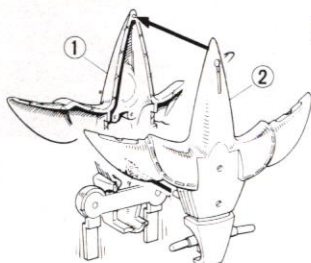

10 《放熱板の取り付け》

- 放熱板を背部の穴にしっかり接着します。

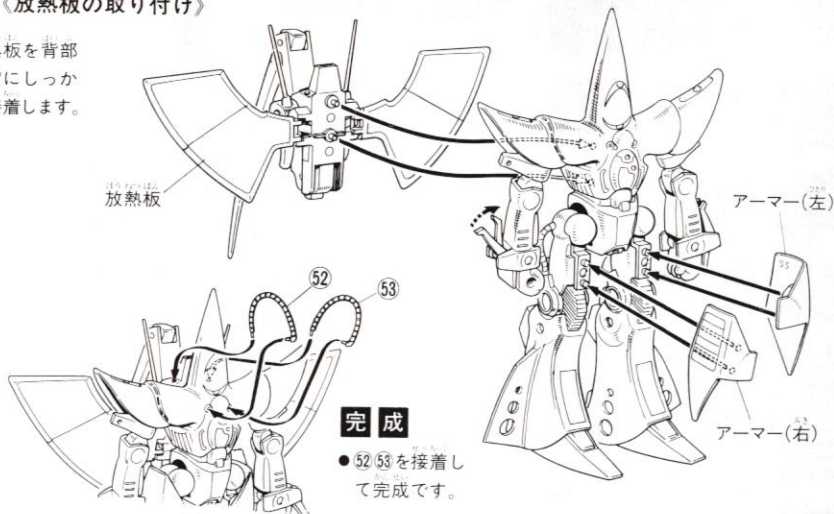

モビルアーマー形態へ変形

- ★パッケージの写真などを参考にしてください。
- ★腕、脚の変形は、左右両側同じように変形させます。

- 1** ●腕を折りまげ肩を上げます。

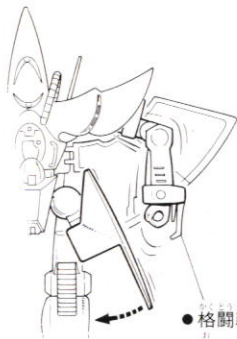

- 2** ●脚を引っ張り、ひざの関節をのぼします。

- テイルを後にのぼします。



- 3** ●脚を前に折りまげ、つま先をのぼします。
●テイルをまっすぐにのぼします。

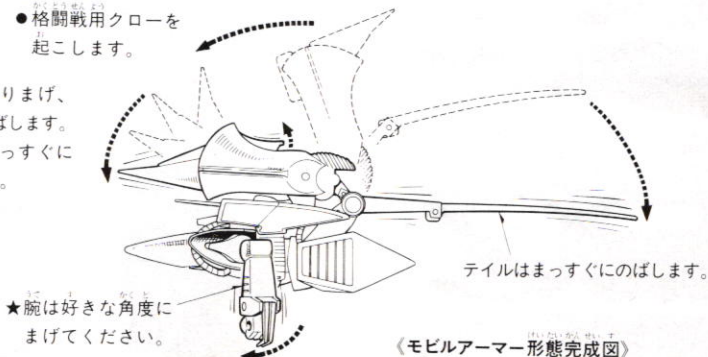

《モビルアーマー形態完成図》

PAINTING GUIDE

★塗装指示やパッケージのイラストなどを参考に、各部を塗装すると、よりリアルに仕上がるでしょう。

※塗装する時は、より安全な「水性塗料」のご使用をおすすめします。

■基本色(A)…インディブルー+白少量+フラットベース(つや消し剤)少量

■基本色(B)…コバルトブルー+赤少量+フラットベース少量

■基本色(C)…白+グレーこく少量+フラットベース少量

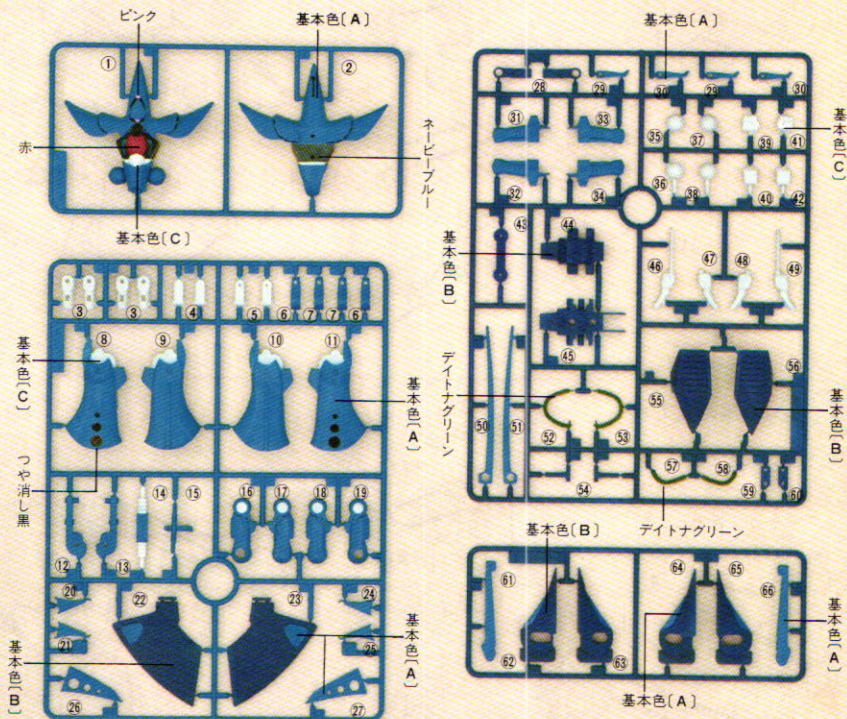

★この塗装ガイドは印刷物のため、指示の色と多少異なる場合があります。

※この外、ポリキャップ部品が1枚入っております。

■接着剤

部品をこわしたり、なくした人には実費にて部品をおわけします。『部品注文カード』に必要な部品番号・数量などをはっきり書いて切り取り、部品代金(部品代+当社からの郵送料)を郵便為替(料金の安い定額小為替もお得です。)で、右記の当社サービスセンターまでお申しこみください。現金書留も可。部品代は、1個40円で郵送料は120円です。

郵便為替は、この部品代金の他に「為替料金」が加わりますので、くわしくはお近くの郵便局でおたずねください。部品数が多くて、郵送料が120円をこえる時は不足分を請求させていただきます。それ以下の時は、残額をお返します。(お送りす

る部品の形状・数量により郵送料が異なります。

もし部品に不良品がございましたら、その部品を切りとり、商品名を書いて当社までお送りください。良品と交換させていただきます。

■申しこみ先
静岡県清水市西久保305 千424
株バンダイ静岡工場サービスセンター-部品係
TEL. 0543-65-5315

発売元
株式会社バンダイ
ホビー事業部
東京都台東区駒形2-5-4 千111

部品注文カード



1/144
ハンブラビ

必要な部品の番号・数量をかく

●部品の注文は「郵便為替」(定額小為替でも可)でお申しこみください。



AMBARR

モビルスーツ形態

各部名称

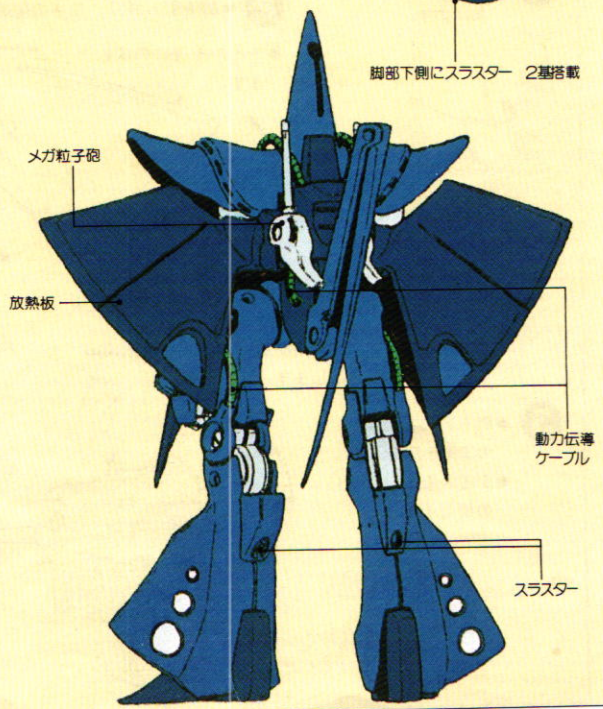
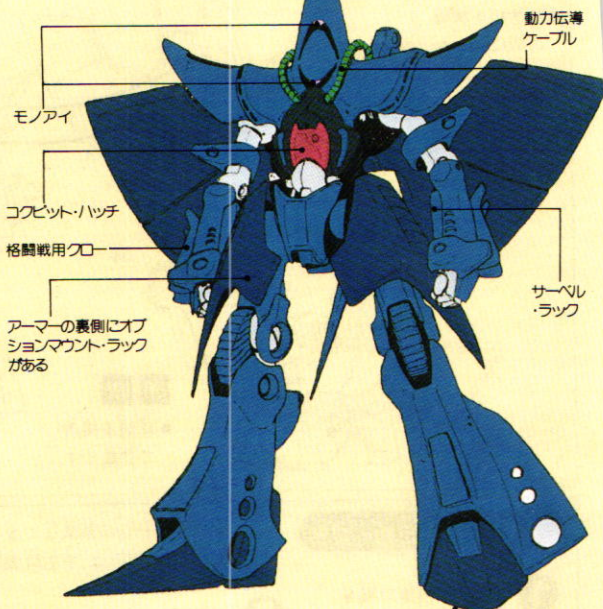

ハンブラビ

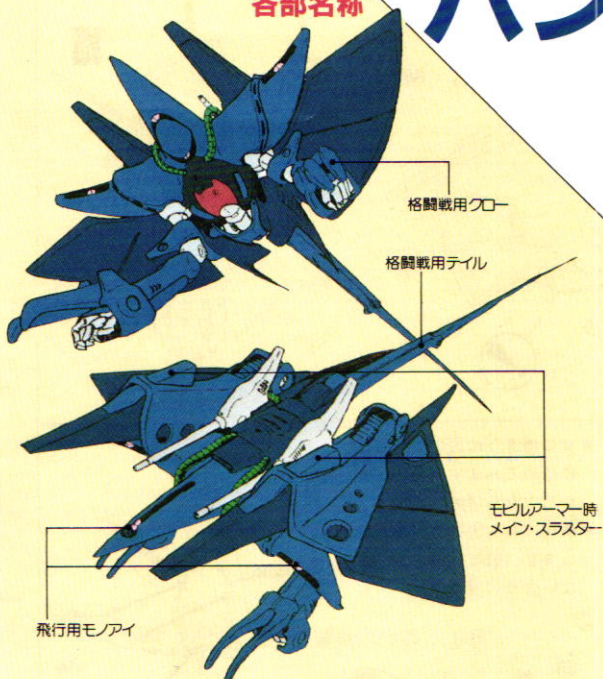
モビルアーマー形態
各部名称

ガブスレイと同じくジュピトリスで試作され、連邦軍に渡された可変モビルスーツ。

特徴としては、エイを思わせるモビルアーマー形態から、瞬時に人型であるモビルスーツ形態に変換することで、そのシステムは、ガブスレイをより単純化している。

パワージェネレーター出力やスラスタ推力は、第3世代モビルスーツとして高性能とは言えないが、その運動性や、格闘戦性能は非常に高く、総合的な戦闘力は群を抜くものと言えよう。

特にハンブラビの格闘戦用装備である“海ヘビ”や“クモの巣”は、エウゴの知らない兵器であり、そのトリッキーな戦法にZガンダムなども大きく苦しめられた。

SPEC DATA

<モビル・スーツ形態>

■全高/19.9m ■頭頂高/19.9m ■本体重量/34.6t ■全備重量/56.9t ■質量比/1.55

<モビル・アーマー形態> ■全長/17.9m ■全幅/15.9m

■パワージェネレーター出力/1,540kW ■移動用ロケット推力/29,900kg×2 ■姿勢制御用バーニア/4基 ■センサー有効半径/10,020m ■装甲材質/ガンダリウム合金 ■武装/メガ粒子砲×2 (出力2.6MW)、ビーム・サーベル×2 (出力0.5MW)、対MS用電磁衝撃兵器“ウミヘビ” ■乗員/1名

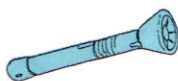

▲ビーム・サーベル

通常は両腕のサーベル・ラックに格納されている。リック・ティラスと同じタイプ



▲フェーダイン・ライフル

ガブスレイに装備されていたものを流用



▲“海ヘビ”

対MS用電磁兵器。MSに巻きつき本体から高圧電流を送り、パイロットを気絶させ、精密電子機器をショートさせる。頭部にシーカーがあり、正確に敵を目標して飛び



▲“クモの巣”

“海ヘビ”と似た兵器だが、クモの巣状に纏んだワイヤー・ネットを3機に取りつけ、敵モビルスーツをつんで放電するもの。高度な戦法だが、3機分の放電ができるので威力は大きい。