

1:144
SCALE **GABTHLEY**

〈RX-110〉 **ガブスレイ**

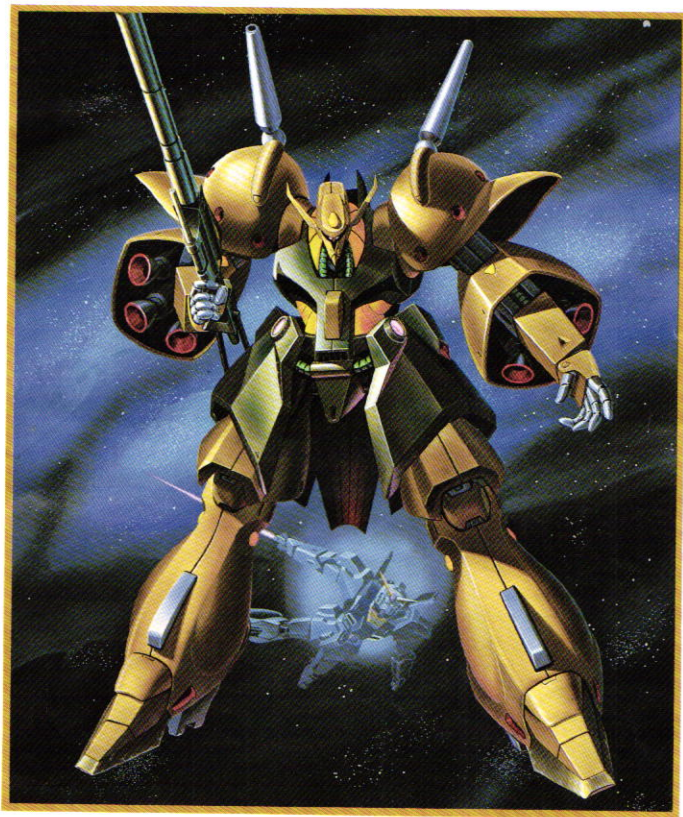

Z
MOBILE SUIT
GUNDAM
Z

SERIES

31

**BAN
DAI**

BARBATOS

モビルスーツ形態

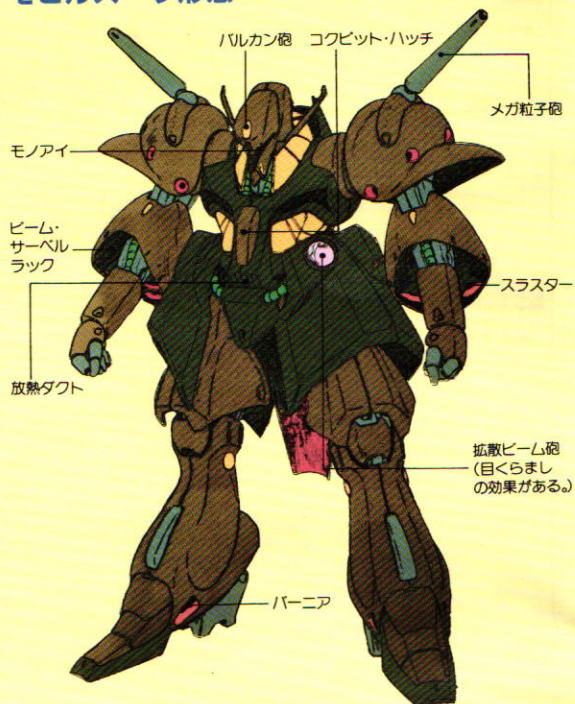

モビルアーマー形態

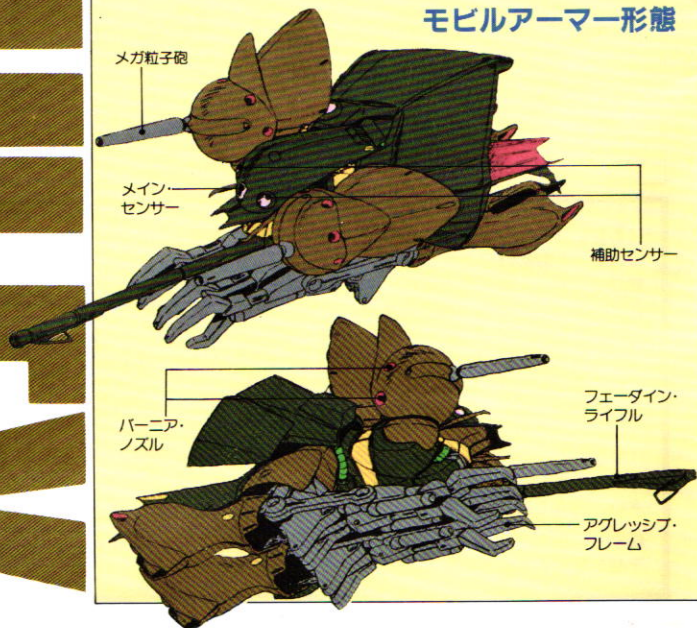

各部名称

後方警戒センサー

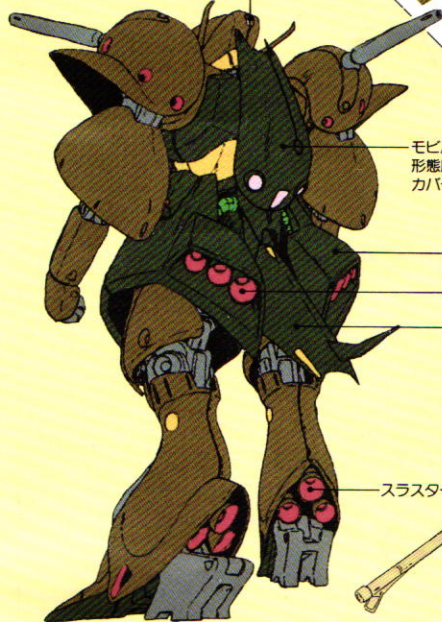

モビルアーマー
形態用ヘッド・
カバー

メイン・
スラスタ

マニューバー・
スタビライザー

スラスタ

ガブスレイ 地球連邦軍試作可変モビルスーツ型式番号/RX-110

ガブスレイは、メッサラに続き、バブテマス・シロッコが設計した可変モビルスーツである。

その特徴は、昆虫型のモビルアーマー形態と、人間型のモビルスーツ形態を戦闘状況に応じて可変することで、高機動戦闘や対MS白兵戦など多目的に対応する。ガブスレイは、特にその装甲の内側に22基のスラスタ・ロケット・ノズルを持ち、補助的に16基のバーニア・ノズルが装備されている。そのため、運動性は従来のモビルスーツとケタ違いである。さらに、大出力ビーム・ライフルや、強力な接近戦用の大型クロー・アームなどを装備し、兵器としてのポテンシャルは高い。

SPEC DATA

<モビル・スーツ形態>

■全高/18.5m ■頭頂高/18.5m ■本体重量/32.6t ■全備重量/56.2t ■質量比/1.42

<モビル・アーマー形態> ■全長/26.5m ■機体長/19.2m

■パワージェネレータ出力/1,800kW ■移動用ロケット推力/12,600kg×2 ■ロケット・エンジン推力/12,600kg×22 ■姿勢制御用バーニア/16基 ■センサー有効半径/10,900m ■装甲材質/ガンタリウム合金 ■武装/フェータイン・ライフル×1 (出力6.6MW)、メガ粒子砲×2 (出力4.2MW)、ビーム・サーベル×4 (出力0.55MW)、バルカン砲×1、拡散ビーム砲×2 ■乗員/1名

RX-110 ガブスレイ



▲フェータイン・ライフル
ロングバレル（長銃身）・ビーム・ライフル。強力なメガ粒子砲であり、同時にビーム・サーベルの機能も有している。

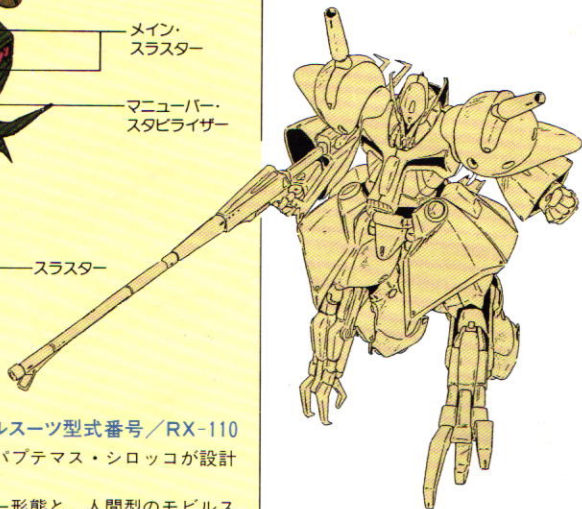

▲変形中間形態
脚だけモビルアーマー形態にできる

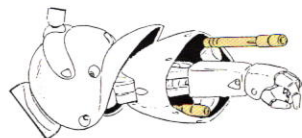

▲ビーム・サーベル
腕部の装甲の裏側に2本、両腕で計4本、格納されている

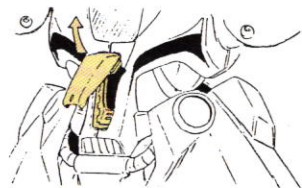

▲コクピット・ハッチ
2重装甲で、内部にリニア・シートがある

★塗装指示やパッケージのイラストなどを参考に、各部を塗装すると、よりリアルに仕上がるでしょう。

■基本色(A)…ダークアース+フラットベース(つや消し剤)少量

■基本色(B)…濃緑色+フラットベース少量

■基本色(C)…ミディアムブルー+赤少量+フラットベース少量

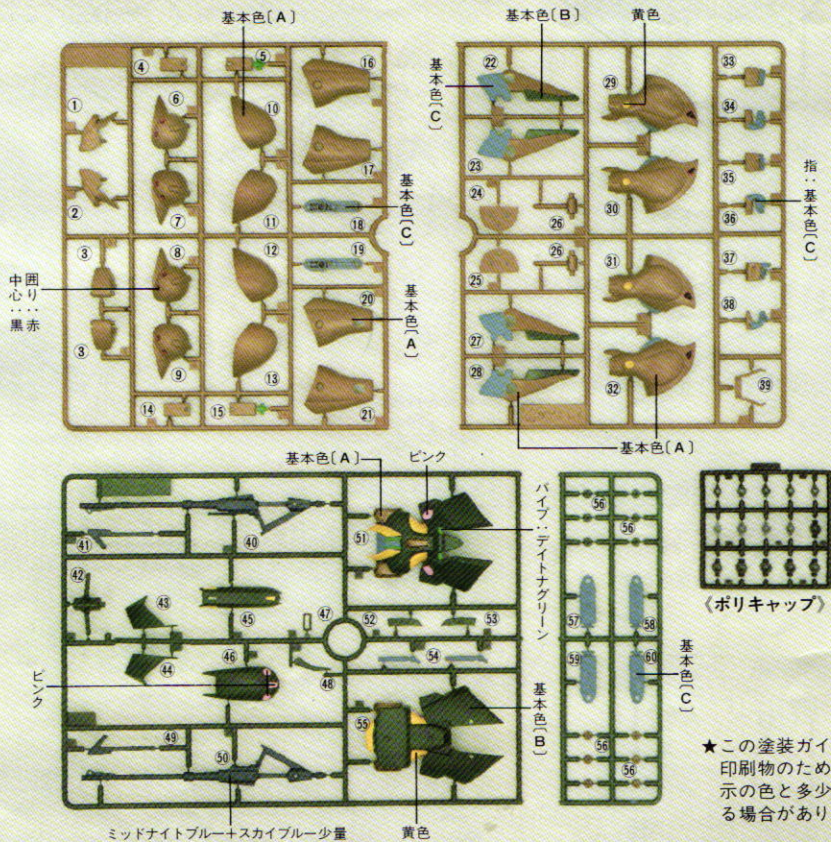

完成写真

★この完成品は塗装したものです。





注意

必ずお読みください

- 小さな部品がありますので、誤って飲み込まないように注意してください。窒息などの危険があります。
- 誤飲の危険がありますので、小さなお子様には絶対に与えないでください。



● 接着するところ

● 接着しないところ



● 接着剤がつかない様に注意!



● 向きに注意

《組み立てる時の注意》

- 組み立てる前に説明書をよく読みましょう。
- 部品は番号を確かめ、ニッパーなどできれいに切り取りましょう。切り取ったあとのクズは捨ててください。
- 部品の中には、やむをえず、とがった所があるものもありますが気がつけて組み立ててください。
- 塗装にはより安全な「水性塗料」のご使用をおすすめします。

- プラスチック専用塗料、溶剤(シンナー)、接着剤を使用する時は、火気に注意し、換気をよくして正しく使しましょう。
- 部品を取り出した空袋は、幼児がかぶつたりしないよう、やぶりで下さい。

このキットには、接着剤は入っておりません。お手数ですがプラスチックモデル専用接着剤を別にお買い求めください。

1 《フェーダイン・ライフルの組み立て》

- 先に④を⑤に接着してから各部品を取り付けます。

《右手》

《左手》

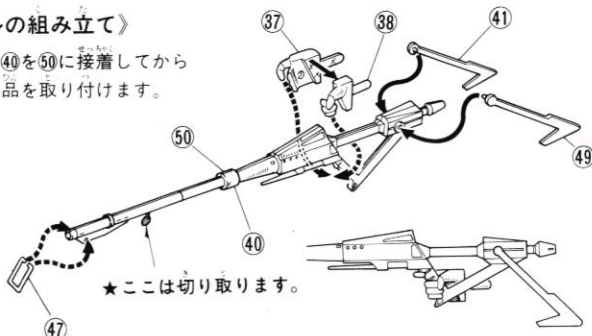
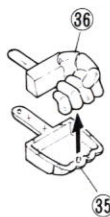
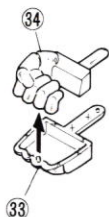

2 《腕の組み立て》

- 先にポリキャップ(以下P.C)Bをはさんで④を⑤に接着します。

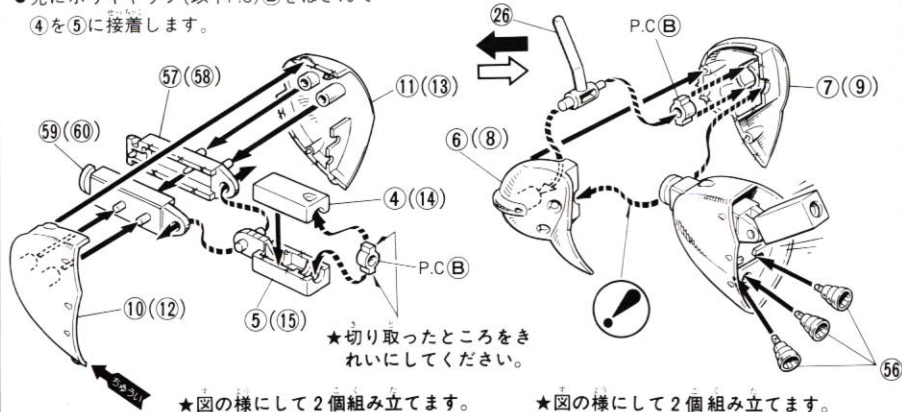

★図の様に2個組み立てます。

★図の様に2個組み立てます。

3 〈右足の組み立て〉

●先に足ともを組み立てます。

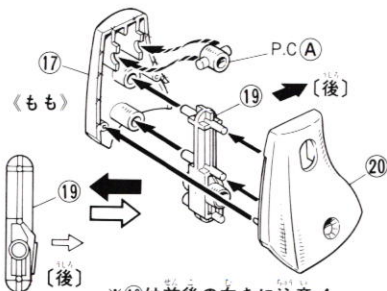
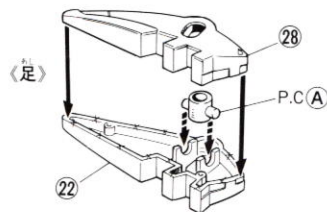

※19は前後の向きに注意!

●先に②④を③①に接着します。

●P.C.B、③、足そして、ももをはさんで③①に接着します。

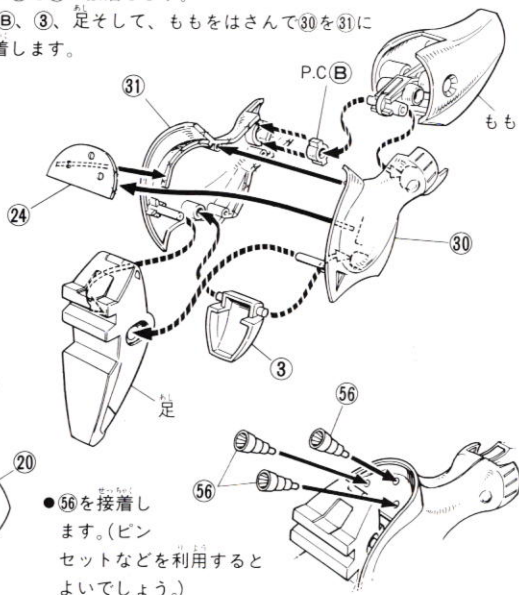

●56を接着します。(ピンセットなどを利用するとよいでしょう。)

4 〈左脚の組み立て〉

●先に足ともを組み立てます。

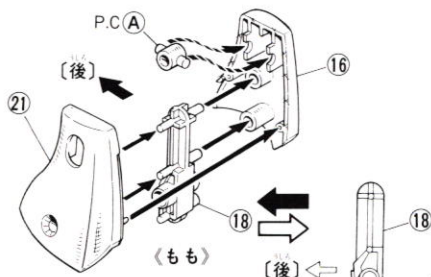
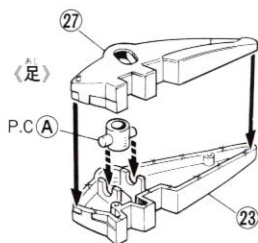

※18は向きに注意!

●先に②⑤を③②に接着します。

●P.C.B、③、足、そしてももをはさんで②⑨に接着します。

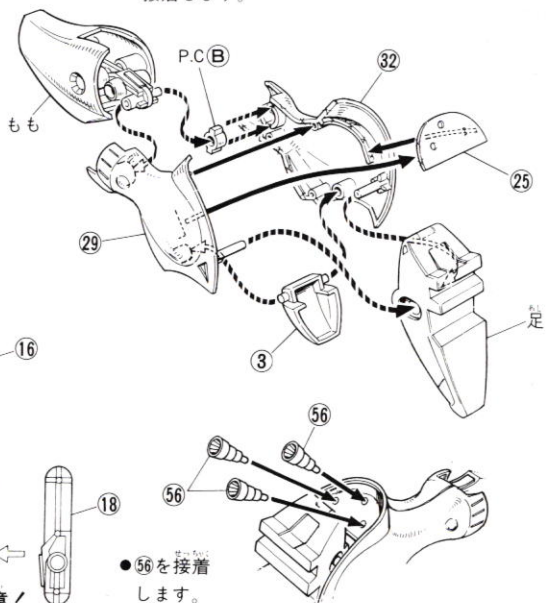

●56を接着します。

5

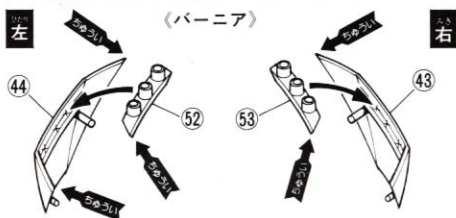
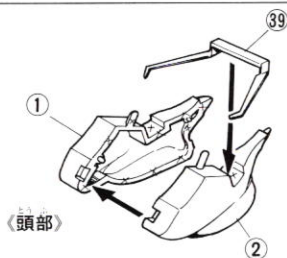

※やむをえず、とがったところがありますから注意してください

6 《本体の組み立て》

- 先にP.C(A)を⑤①にはめこみます。
- 各部を接着します。

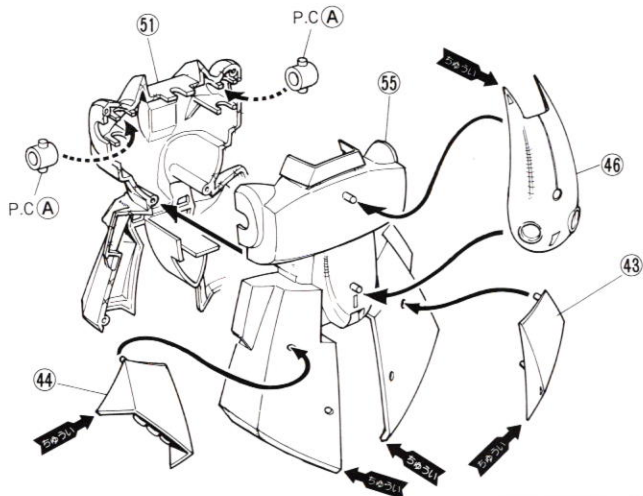

※やむをえずとがったところがありますから注意して組み立ててください。

7 《脚部の取り付け》

- 左右の脚を④②にはめこみます。
- ④②を本体にしっかり接着します。
- ※④②は前後の向きに注意します。

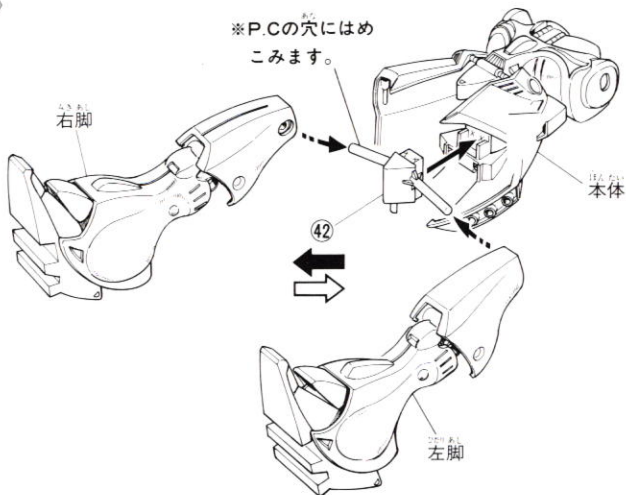

8 《尾部の組み立て》

- 本体に45・48を接着します。

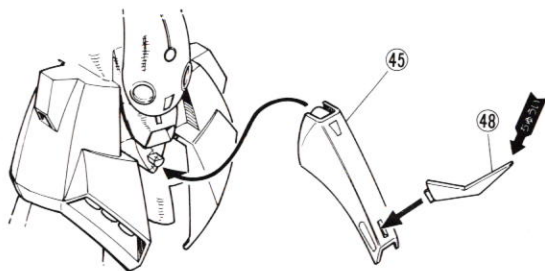

完成

- 各部を本体に取り付けて完成です。
- ★ 右腕には、右手が、フェーダイン・ライフルをはめこみます。

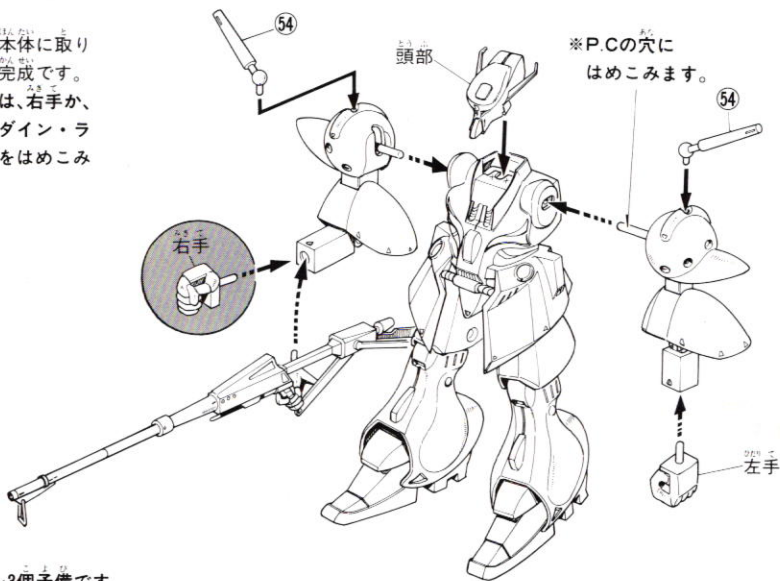

※P.Cの穴はめこみます。

※P.C③…3個予備です。

〈お買い上げのお客様へ〉 商品についてお気づきの点がございましたら、お客様相談センターまでお問い合わせください。また、部品をこわしたり、なくした人には実費にてお分けします。「部品注文カード」に必要な部品の番号/数量をはっきり書いて切り取り、郵便為替または定額小為替で下記までお申し込みください。代金は部品代(1個40円×個数)+送料(130円)+為替料金(場合によって異なります)です。為替証書は無記入(白紙)で同封してください。なお、部品の形状・数量で郵送料金が異なりますので、部品発送の際に130円を超える時は不足分を請求、130円以下の時には残額をお返しいたします。もし部品に不良品がございましたら、その部品を切り取り、商品名を書いて、下記まで封書にてお送りください。良品と交換させていただきます。

■申し込み先 株バンダイ静岡工場 お客様相談センター・部品係
〒424 静岡県清水市西久保305 TEL.0543-65-5315

部品注文カード

1/144 05196-700

ガブスレイ ③

必要な部品の番号・数量をかく

●部品の注文は「郵便為替」(定額小為替でも可)でお申し込みください。