

AMX-009 DREISSEN

NEO ZEON MASS-PRODUCED MOBILE SUIT

© 創通・サンライズ

MODEL NUMBER : AMX-009
HEAD HEIGHT : 22.0m
WEIGHT : 36.7t
TOTAL WEIGHT : 66.8t
GENERATOR OUTPUT :
2,380kw
THRUSTERS TOTAL
PROPULSION : 107,800kg
MATERIAL :
GUNDARIUM ALLOY
ARMAMENTS :
TRIPLE BEAM CANNON
TRI BLADE
BEAM TOMAHAWK
BEAM LANCER



1/144 SCALE

HG
UNIVERSALCENTURY

GUNDAM.INFO Search

www.gundam.info

バンダイホビーサイト www.bandai-hobby.net/
Fees accrued by your communication and connection to the Internet are
under customer's responsibility.
ホームページにアクセスする際の通信費等はお客様のご負担となります。

機動戦士
ガンダム Z

**BAN
DAI**

0189179

BANDAI 2014 MADE IN JAPAN

●画像の完成品は塗装してあります。

△ 警告 (けいこく)

保護者の方へ 必ずお読みください。

- 小部品があります。誤飲・窒息の危険がありますので、3才未満のお子様には絶対に与えないでください。

△ 注意 (ちゅうい)

- 縁部が鋭い箇所がありますので、注意してください。
- 先端が尖っている箇所がありますので、注意してください。
- 部品はきれいに切り取り、切り取ったあとのクズは捨ててください。
- 袋を頭からかぶったり、顔を覆ったりしないでください。窒息する恐れがあります。

《組み立てる時の注意》

- 組み立てる前に説明書をよく読みましょう。
- 部品は番号を確かめ、ニッパーなどできれいに切り取りましょう。
- 塗装にはより安全な「水性塗料」のご使用をおすすめします。

組み立て中に注意する箇所



・両側と同じパーツを取り付ける



・反対側も同じように動かします



1

・シールの番号



・反対側に取り付けるパーツ



・向きに注意して取り付ける



・部品を数値の個数作ります



・先に組み立てます



・後に組み立てます



・どちらかを選んで取り付ける

パーツリスト

(×印は使用しないパーツです。)

Aパーツ (スチロール樹脂: PS)

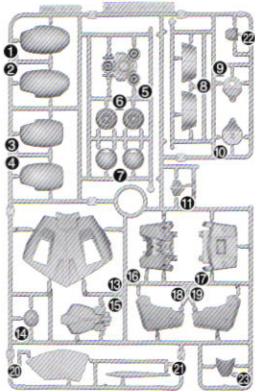

Bパーツ (スチロール樹脂: PS)

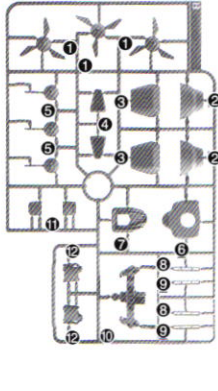

C1パーツ (スチロール樹脂: PS)

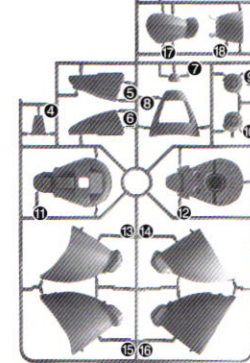

C3パーツ (スチロール樹脂: PS)

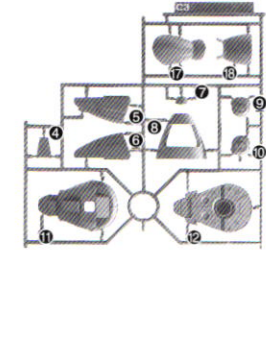

D1パーツ (スチロール樹脂: PS)

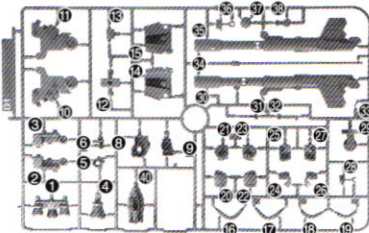

D2パーツ (スチロール樹脂: PS)

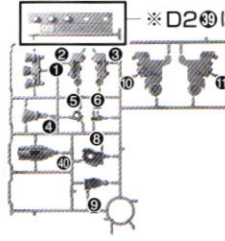

※ D2⑨は37で使います。

Eパーツ (スチロール樹脂: PS)

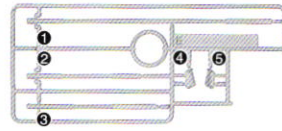

〈PC-132AC〉
(ポリエチレン: PE)

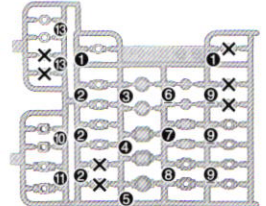

※ クリアパーツの中には、製造工程上気泡が入っているものがありますがご了承ください。

● ホイルシール……………1

《お買い上げのお客様へ》

万が一部品に不具合がございましたら、商品名・部品番号、不具合の症状をお書きいただき、該当部品を宅配着払いにて下記静岡相談センターまでお送りください。良品と交換させていただきます。部品をなくしたり壊したりした場合は部品注文をご利用ください。

《部品注文のしかた》

- ① 部品注文カードに注文内容を書く: 記入例 A-1×1個、B-2×2個、シール×1枚
※ 商品によりランナー(枠)単位での販売になる部品があります。
- ② 料金を用意する: 部品代+送料の合計を郵便定額小為替をご用意ください。(10円単位は切手でも構いません) 定額小為替は郵便局窓口にてご用意ください。(代金不足の場合はご請求、超過分は返金しております)
(例): 部品代160円+送料120円⇒定額小為替200円、切手80円をご用意ください。
- ③ 部品注文カードと料金を封筒に入れて下記相談センターに送る: 電話注文は承っておりません。

■ お申込み先: 〒420-8681 静岡県静岡市葵区長沼500-12 株式会社バンダイ静岡相談センター

TEL: 054-208-7520(電話受付時間 月～金(祝日を除く)10:00～16:00)

※ ご注文後の内容変更、キャンセル、交換、返品は承っておりませんので予めご了承ください。

※ 在庫がない場合にはご注文をお返しさせていただきます。※ 為替手数料等の費用はお客様のご負担となります。

※ 部品代、送料は予告なく変更する場合があります。(最新の情報は下記ホームページでご確認ください)

※ いただきました個人情報は部品発送及び情報提供以外には使用いたしません。

◆ ホームページ「バンダイホビーサイト」→「お問合せ」→「よくある質問」:<http://bandai-hobby.net/site/index.html>

(通信料はお客様負担となります)

◆ 通販の方法は自動音声ガイダンス(24時間)でもご案内しています。TEL: 054-208-7537(通信料はお客様負担となります)

FOR USE IN JAPAN ONLY.

部品注文カード

0189179

1/144SCALE HG UC
ドライセン

必要な部品の記号・番号・数量をかく

● 注文された理由(○で囲む)(こわしたなくした)

・日中ご連絡可能な電話番号 ・年齢

() () (才)

R2246115

'14.02

2014.02/T・TO

※ コピー使用可

部品料金表	部品各1個	ホイルシール	取扱説明書	送料目安表	A⑩・C1⑩～⑩	シール・説明書のみ	部品:5個位	部品:15個位	部品:25個位	部品:50個位
	40円	40円	80円		140円	80円	120円	140円	200円	240円

部品代は上記の表をご覧ください。送料は部品の形状/個数/梱包状態の重さ等で決まります。表を目安に多めの送料をご用意ください。

● 部品の価格は変更する場合があります。最新の価格はお電話にてご確認ください。

※部品はきれいに切り取り、向きや左右などイラストを良く見て組み立ててください。

1

x2
2個作る

C17 (C37)
PC11
D16 (D26)

2

D13 A17

A16 PC6

3

B7

A22 (シール) (向きに注意)

B6

A23

「前から見た図」

E4 (向きに注意)

E5 (向きに注意)

「前から見た図」

4

「後ろから見た図」 (シール) 2

A10

A11 (シール) 1

A9

※シールは先に貼ります。

「横から見た図」

A14 (向きに注意)

「後ろから見た図」 (シール) 9 (2枚は予備です。)

「後ろから見た図」 (シール) 12 (向きに注意して貼るシール)

5

x2
2個作る

(C310) C10
C19 (C39)
PC7

(C36) C16

(C34) C14

(C35) C15

※切り取らないように注意してください。

B4

B8 (向きに注意)

B9 (向きに注意)

「下から見た図」

6

x2
2個作る

PC10

「組み付け位置」

B12

7

x2
2個作る

PC13

D16 (D25)

向きをかえます。

D13 (D23)

PC6 (後に組む)

(D20) D12

D140 (D240)

8

x2
2個作る

(C318) C18

C17 (C37)

(シール) 3

5

(シール) 4

6

6

9

(シール) 11

(シール) 10

D120

D121

10

8

(シール) 11

(シール) 10

D123

D122

11

4

(両側に貼るシール)

6

9 3

12

×2
こつこつ
2個作る

(C3⑩)
C1⑩

PC④

C1⑩ (C3⑩)

B③

A③

13

×2
こつこつ
2個作る

D1⑧ (D2⑧)

PC⑨

15

×2
こつこつ
2個作る

13

(後に組む)

D1⑩ (D2⑩)

PC②

(D2⑩)
D1⑩

まえ前

向きをかえます。

↑
「上から見た図」

D1① (D2①)

まえ前

⚠ (向きに注意)

14

×2
こつこつ
2個作る

D1⑨ (D2⑨)

PC⑧

16

C1⑫

D1④ (先に組む)

まえ前

C1⑬

C1⑧

B②

1

2

17

(後に組む)

A④

PC③

PC②

A①

↑
「後ろから見た図」

(シール)

8

12

18

15

C1⑭

C1⑯

D2④ (先に組む)

まえ前

B②

1

2

C3③

19

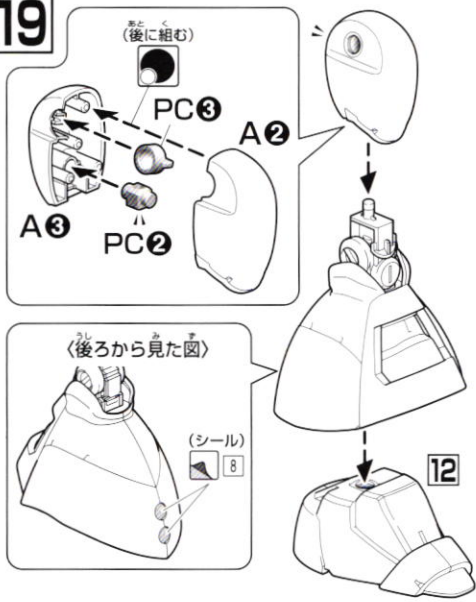

20

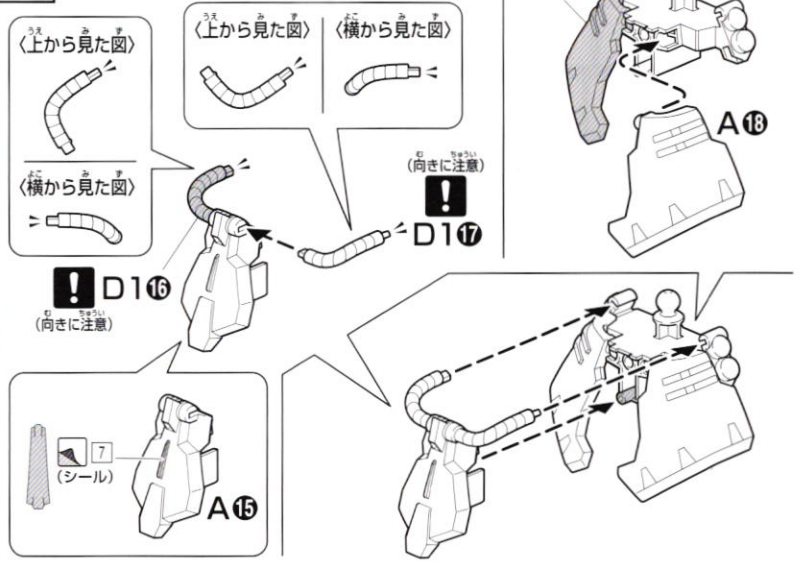

21

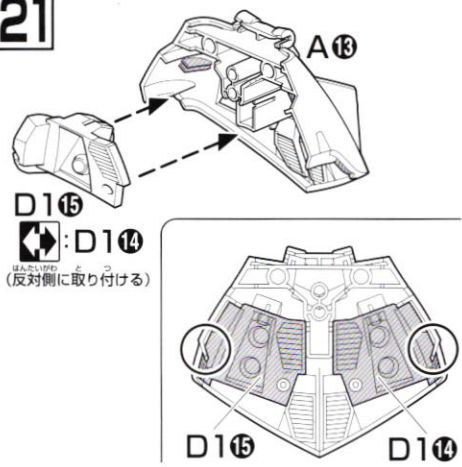

22

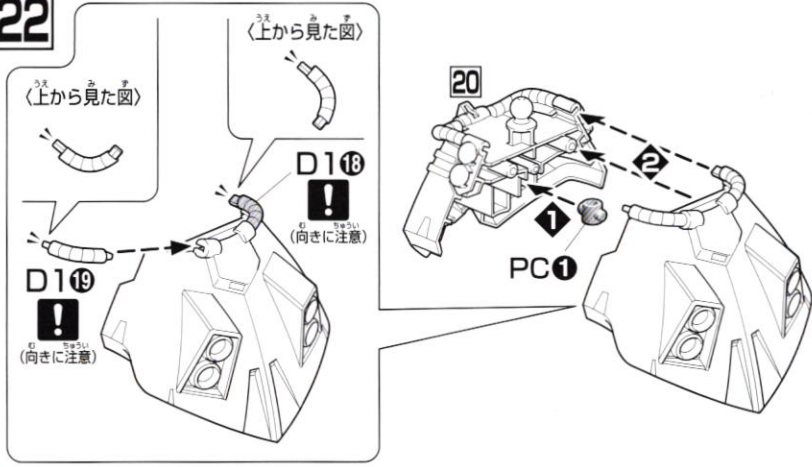

23

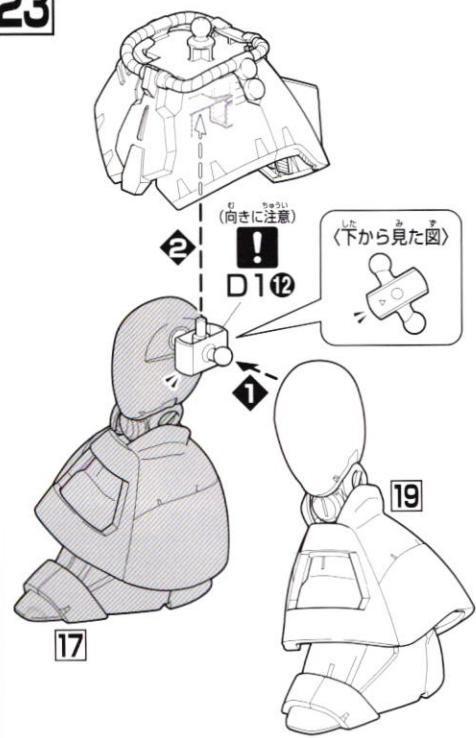

24

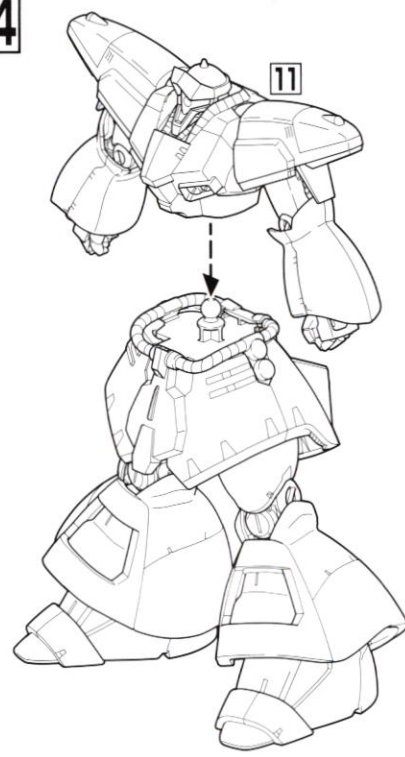

25

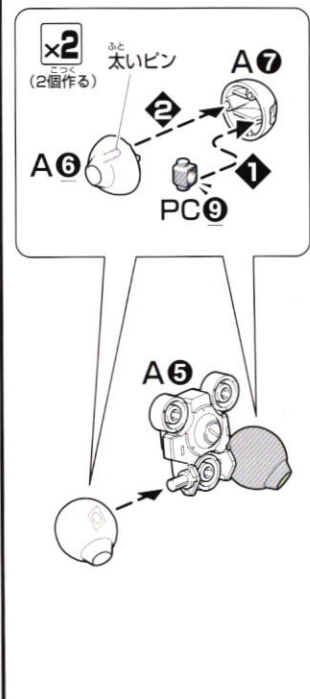

26

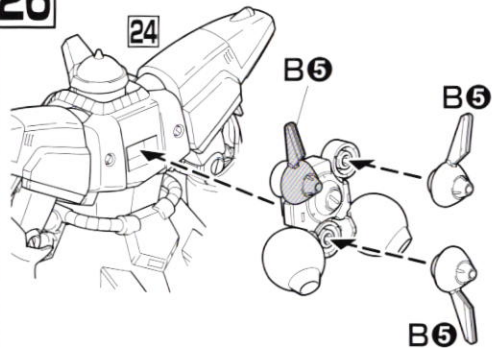

27

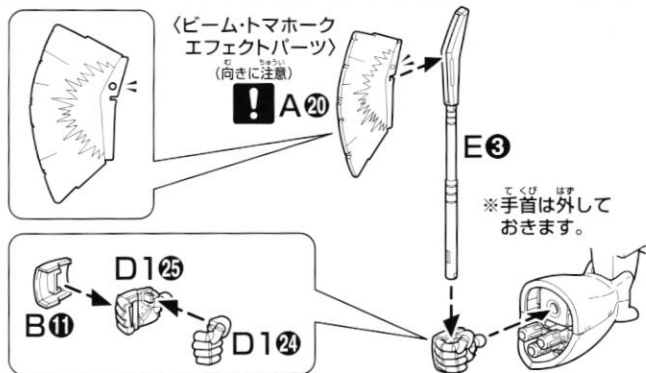

28



29

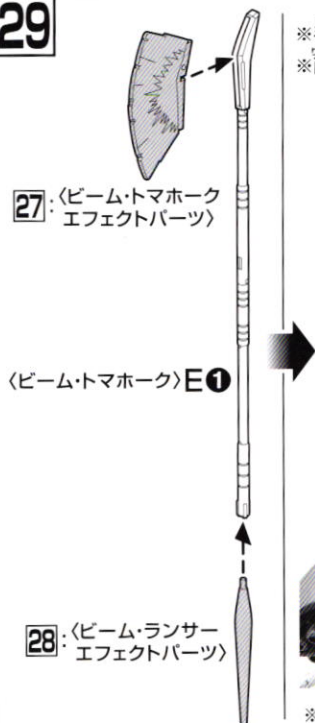

※手首は外して
おきます。
※両手で持つことができます。

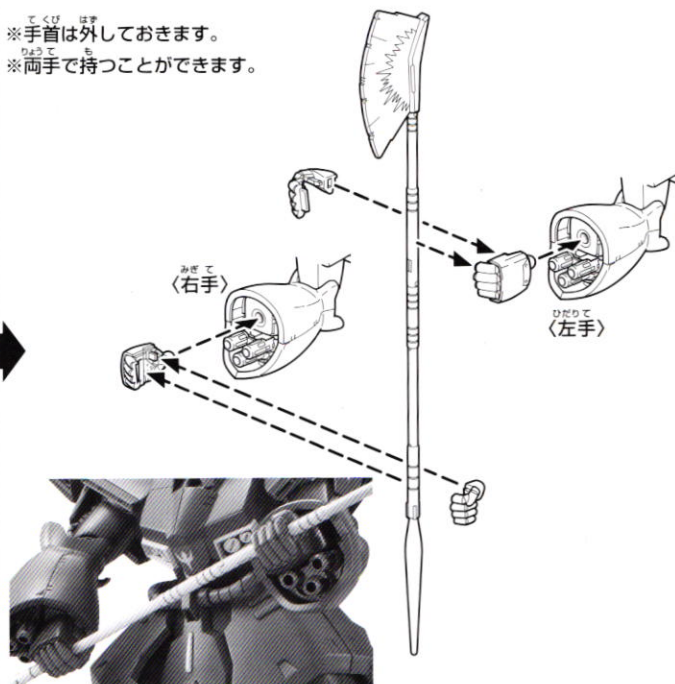

30

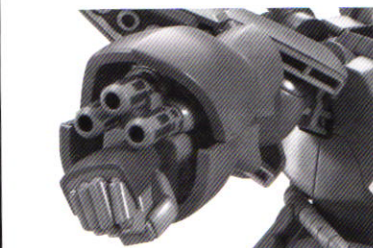
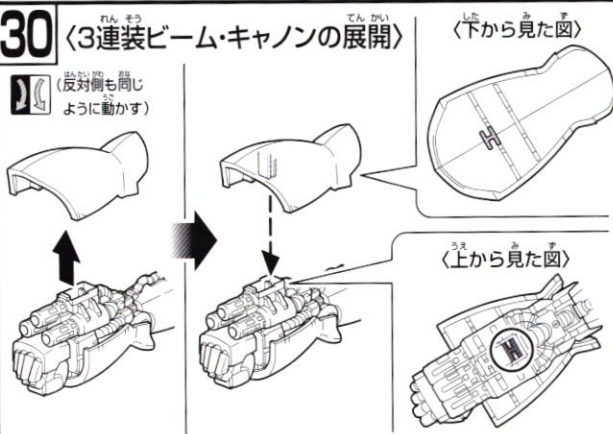

※画像の完成品は塗装してあります。

※ 31 ~ 35 は、プラモデルオリジナル武装の
組み立て説明です。

31

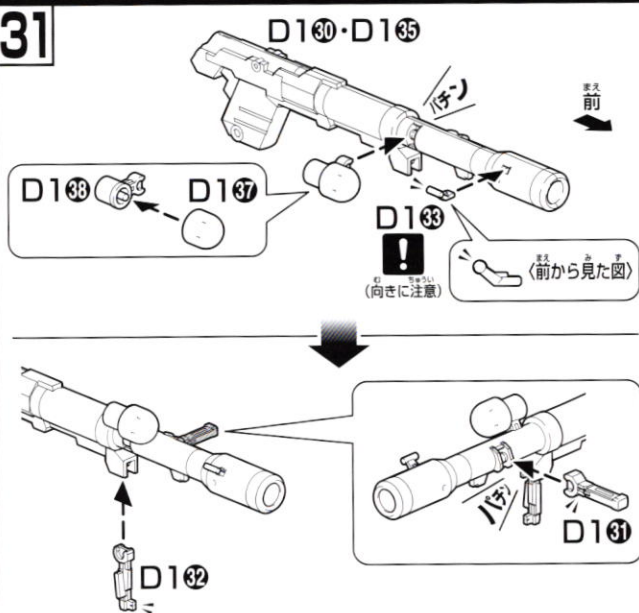

32

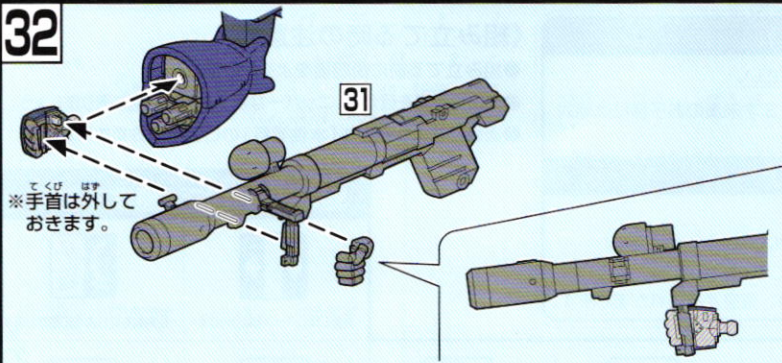

※手首は外しておきます。

34

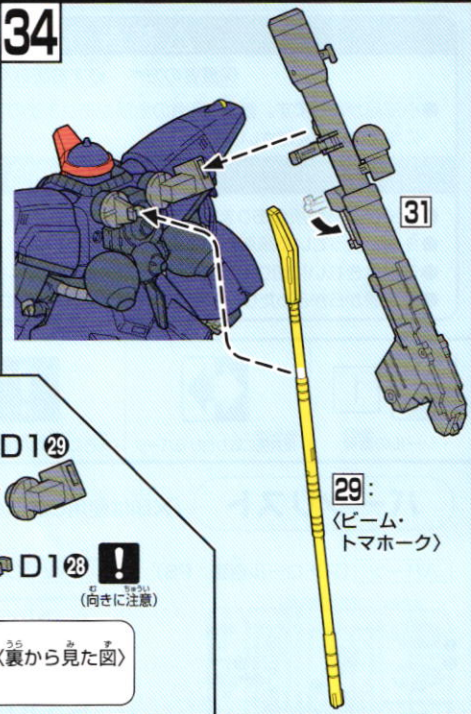

29: <ビーム・トマホーク>

33

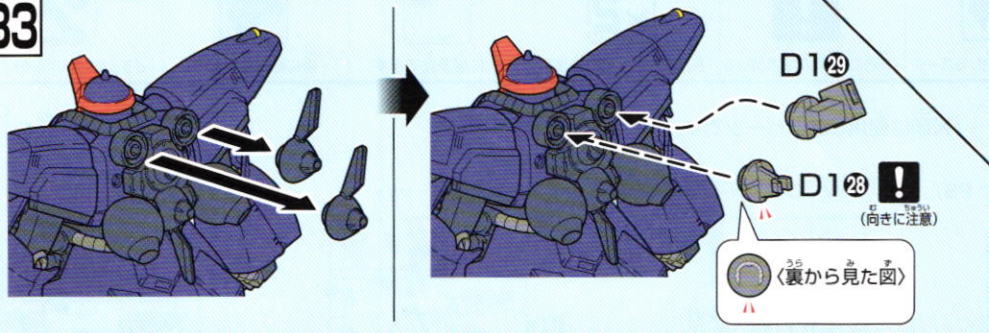

D128 (向きに注意)
裏から見た図

35

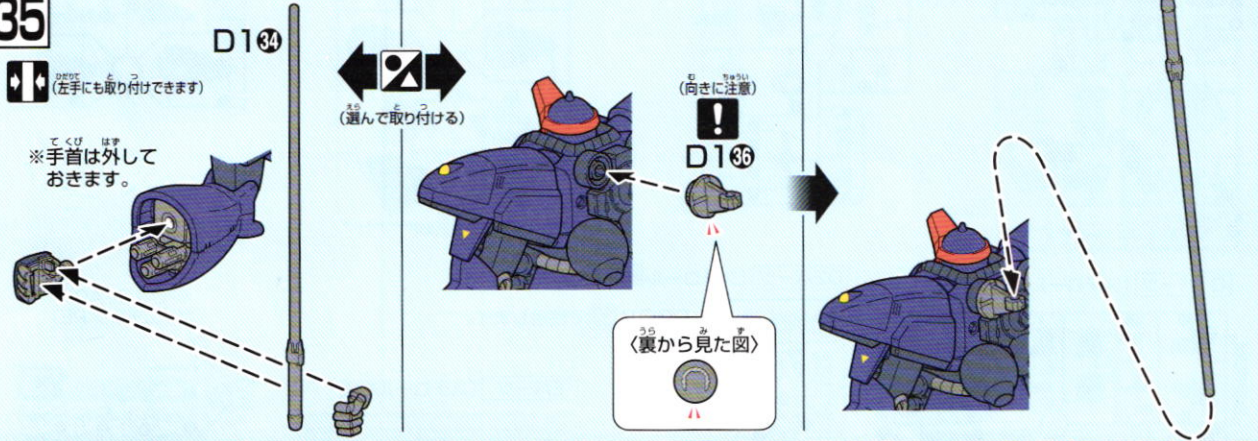

D134 (左手にも取り付けできます)

D136 (向きに注意)

D136 (向きに注意)
裏から見た図

36

※HGUC ヤクトドーガ(ギユネイ・ガス専用機)(別売り)、またはHGUC ヤクトドーガ(ケス・エア専用機)(別売り)に付属の軟質クリア棒を使用することで取り付けられます。

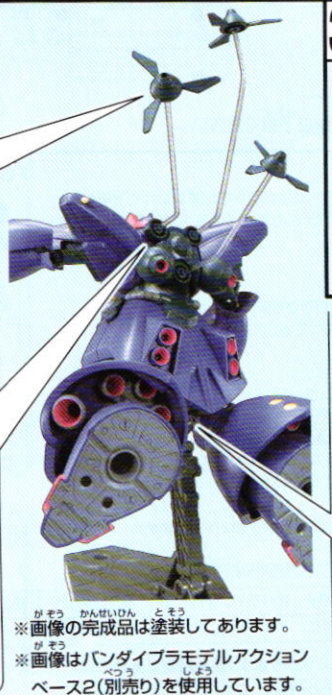
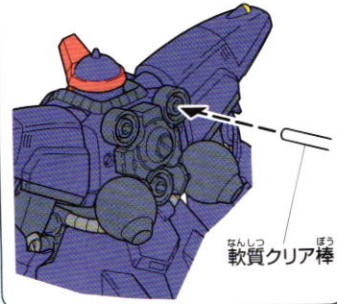

※画像の完成品は塗装してあります。
※画像はバンダイプラモデルアクションベース2(別売り)を使用しています。

37

※D2⑨(D2プレート)を切り取ります。

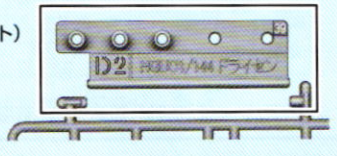

※D2⑨(D2プレート)にオプションパーツを取り付けておくことができます。

※3つのピンには、いずれかのオプションパーツを取り付けることができます。

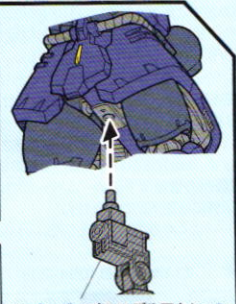

※バンダイプラモデルアクションベース2(別売り)差し込み用(丸型)BA4-A⑨に対応しています。

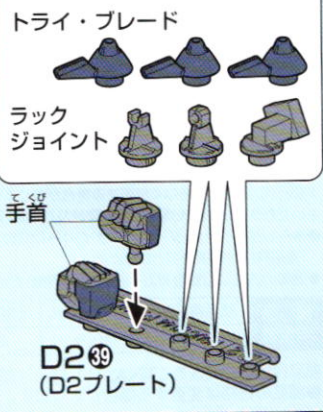

D2⑨ (D2プレート)

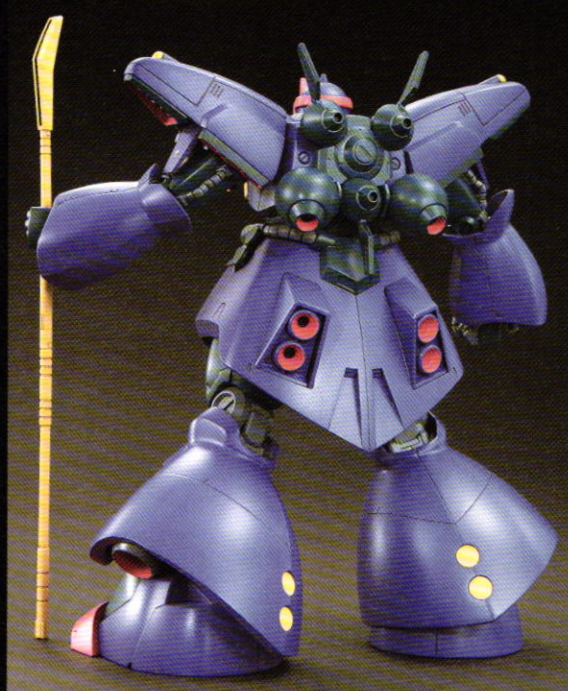

DETAIL デテール



足裏ディテール

ヒート・サーベル

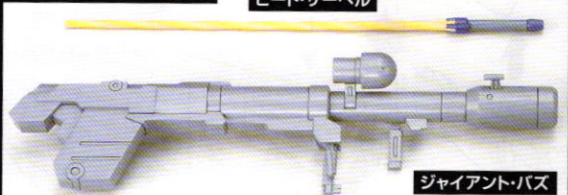



※一部の画像はバンダイプラモデルアクションベース2(別売り)を使用しています。

COLOR GUIDE

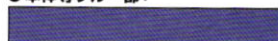
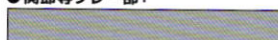
※よりリアルに仕上げたい方は、右の基本色をご覧ください。
 ※塗装には、より安全な「水性塗料」のご使用をおすすめします。
 ※カラー配合は参考値であり、画像とカラーガイドの色は異なる場合があります。

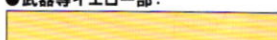
- 本体等ブルー部:

 ブルー(80%)
 +パープル(20%)
- 関節等グレー部:

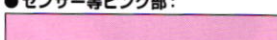
 グレー(60%) + ホワイト(30%)
 + コバルトブルー(10%)

- 本体等ダークブルー部:

 ブルーグレー(60%)
 + インディブルー(30%)
 + デイトナグリーン(10%)
- 武器等イエロー部:

 イエロー(50%) + ホワイト(30%)
 + オレンジイエロー(20%)

- 本体等レッド部:

 モンザレッド(40%)
 + オレンジイエロー(40%)
 + ホワイト(20%) + ブラック(極少量)
- センサー等ピンク部:

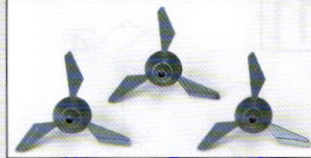
 ピンク(100%)



AMX-009 DREISSEN

AMX-009 ドライゼンは、アクシズが開発した汎用MSである。旧公国軍のMS-09 ドムの系譜にある機体で、実際、一年戦争時最後の機体であるMS-09R-2 リック・ドムIIを祖型に据えているとする説もあるが定かではない。地球進攻を想定し“圧倒的なパワーを持つ陸戦用の機体”をコンセプトとして開発されたが、宇宙空間でも運用可能な優れた汎用性を備えている。生産性も非常に高く、第一次ネオ・ジオン戦争後期における主力機とも呼べる機体であった。アクシズにおいては、“ドムの最終発展型”として開発された機体だが、兵装に関してはアップデートが施されており、ビーム・ランサーとビーム・トマホークといった近接戦闘用の武装や、両腕部の3連装ビーム・キャノンなどを標準装備としている。また、3枚の実体刃を展開し回転しながら目標を切り裂くパーニア付きの投擲兵器トライ・ブレードの装備など、革新的な試みも導入されている。無論、同時期の標準的なビーム兵器も運用可能で、AMX-107 パウ用のビーム・ライフルをはじめ、幅広い兵装を運用することが可能である。アーガマ部隊のガンダムチームとの戦闘記録も多く、カラバのエルゴレア基地破壊やキリマンジャロ基地の制圧、ラカン・ダカラの部隊によるダブリン周辺でのコロニー落としに伴う被害拡大のための作戦行動の際にも多数投入されている。また、グレミーの謀叛以降も、ハマーン軍とグレミー軍を問わず多数が確認されている。ちなみにグレミー軍に所属する機体は、グレーを基調とする塗装に変更されていた。整備性や拡張性も非常に良好であったらしく、バックパックを換装したビーム・ランチャー装備型や複数のビーム・ライフルを装備した火力支援型などのバリエーションも検討され、いくつかの試作機が実際に建造されたとする資料も存在するほか、U.C.0090年代後半にも公国軍残党による運用例が報告されている。



トライ・ブレード

射出時に入力された座標を目指して自律的に飛行する投擲兵器。遠隔誘導されているわけではない。回転と同期した多方向出力制御によって進行方向を調整しつつ、ブレードで対象を切り裂き破壊する。基部は汎用ラッチとしても流用できる。

各部スラスター

基本的にはほとんどのパーニアが熱核ジェット/ロケットエンジンとなっており、デフォルトの状態ですべて宇宙空間から重力下まで運用可能。ちなみに、腰部と脚部のものは、特にホバー用途に特化された防塵処理が施されている。

3連装ビーム・キャノン

各砲身ごとにエネルギーCAPシステムを内蔵するビーム・キャノン。一門ずつでの連射や同時に発射することで威力を高めた収束ビームを撃ち分けることも可能。通常は腕部装甲内に収納されている。

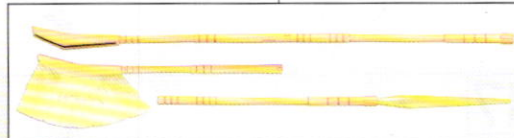

ビーム・トマホーク/ビーム・ランサー

近接戦闘用の新撃/刺突兵装。“トマホーク”ユニットはリニアタイプのビーム・エミッターを内蔵しており、“斧”のような形状のビームを形成する。“ランサー”ユニットは、貫通力の高いピック状のビームを形成する。双方は連結してリーチを稼ぐこともでき、状況によって使い分けができる。

SPEC

- 型式番号：AMX-009
- 頭頂高：22.0m
- 本体重量：36.7t/全備重量：66.8t
- ジェネレーター出力：2,380kw
- スラスター総推力：107,800kg
- 装甲材質：ガンダリウム合金
- 武装：3連装ビーム・キャノン
- トライ・ブレード
- ビーム・トマホーク
- ビーム・ランサー

※データは劇中の設定です。 ※一部の画像はバンダイプラモデルアクションベース2(別売り)を使用しています。

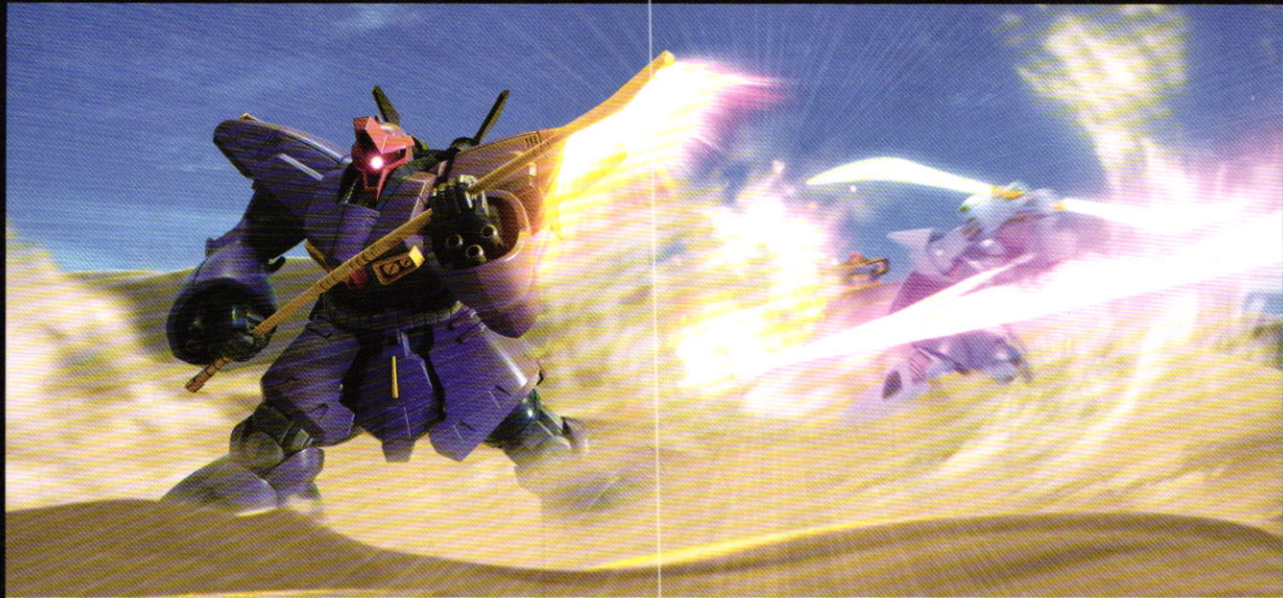

AMX-009 ドライセン

ドライセンは、TVシリーズ「機動戦士ガンダムZZ」などに登場した量産型MSである。U.C.0089年10月9日、リーダーのティドー・カルトハをガンダムチームとの戦闘で喪ってしまった“青の部隊”は、ティドーの遺言に従い、身を寄せていたグレミー・トを新たなリーダーとして迎え入れる。同月14日、青の部隊が拠点のひとつとするガルダーヤの街を、ネオ・ジオンの基地にしようと目論むオウギュスト・ギダン率いるミンドラの部隊が襲う。アフリカ解放戦線の指揮官ガデブ・ヤシンと共同戦線を張っていたオウギュストは、彼らの民族闘争を利用してネオ・ジオンの勢力を拡大しようとしていたのだ。そこにグレミーが立ちほだかり、“ガンダムチーム”がティドーの仇であることを告げ、ガデブの関心をガンダムチームへと誘導する。「オウギュスト、ドライセンを出せ」ドライセンに乗り込んだグレミーは、青の部隊のエロ・メロエの

MS-14A ゲルググとガデブのMS-09G ドワッジの間に割って入る。「仲間の戦術論の違いは、後で協議しろ。今はガンダムだ。私はティドーの志を果たしたい」言葉巧みに、ガルダーヤの処遇を巡って対立するエロとガデブの糾合に成功したグレミーは、そのまま2機を従えガンダムチームに戦いを挑む。そもそも、出奔したルーを捜していただけのガンダムチームは、押っ取り刀で対抗するものの、なかなか反撃できずにいた。はたして、ばらけていた3機がMSZ-010 ZZガンダムに合体するや、グレミーを庇ったエロのゲルググはビーム・サーベルに貫かれて爆散し、ガデブのドワッジもダブル・ビーム・ライフルで真っ二つにされてしまった。「……これまでか、許せ、ティドー・カルトハ!!!」自らのドライセンも左腕を失ったグレミーは、無念を抱えつつも後退を余儀なくされ、ミンドラごとガルダーヤの街から撤退することになってしまった。

●画像はイメージです。

HGUC ※この商品には、「HGUC ドライセン」シリーズラインナップが1体のみ入っています。

ドム系などの重MSがたどる、進化の歴史を確認せよ!!



ジオン軍が開発した重MS。地上用・宇宙用で作られる。

HGUC No.059
ドム/リック・ドム

リック・ドムを元に空間戦闘用、に開発した後期生産型。

HGUC No.090 リック・ドムII
ライトグリーンバージョン

ドムの設計思想を持つといわれるガンダム。

HGUC No.066
ガンダムGP02A サイヤシラ

ドム系MSを思わせる外観を持つエウゴの量産型MS。

HGUC No.033 リック・ディアス
(クワトロ・パジナカラー)

ネオ・ジオン残党軍「袖付き」が使用したドム系の発展型。

HGUC No.124
ドライセン(ユニコンVer.)



個性的なシルエットを持つZZの様々なMS達をHGUCで体感せよ!!

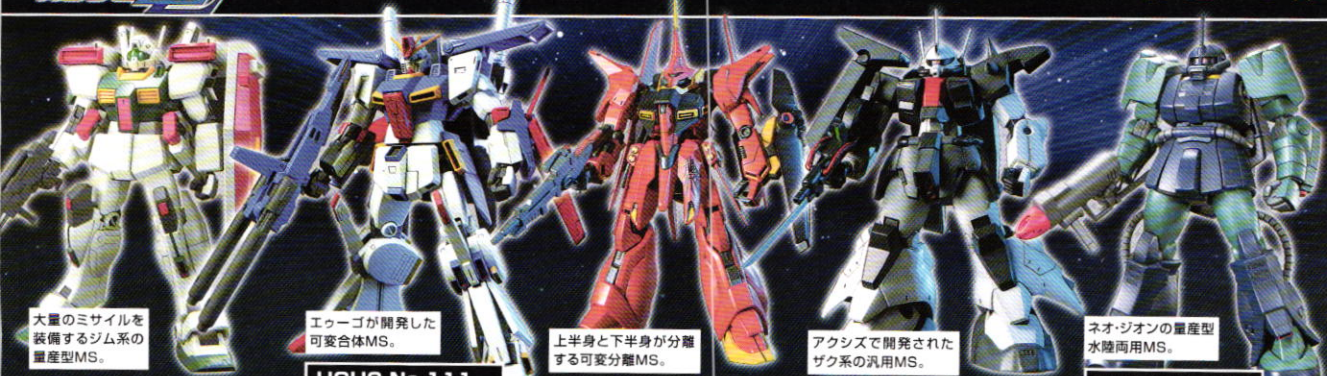

大量のミサイルを装備するジム系の量産型MS。

HGUC No.126 ジムIII

エウゴが開発した可変合体MS。

HGUC No.111
ダブルゼータガンダム

上半身と下半身が分離する可変分離MS。

HGUC No.015 バウ

アクシズで開発されたザク系の汎用MS。

HGUC No.014 ザクIII

ネオ・ジオンの量産型水陸両用MS。

HGUC No.143
ザク・マリナー