

RGM-79N GM CUSTOM

E.F.S.F. MASS-PRODUCED MOBILE SUIT

© 創通・サンライズ

MODEL NUMBER : RGM-79N
HEIGHT : 18.0m
WEIGHT : 42.0t
TOTAL WEIGHT : 57.6t
GENERATOR OUTPUT : 1,420kw
THRUSTERS TOTAL PROPULSION : 67,480kg
MATERIAL :
TITANIUM-CERAMIC COMPOSITE
ARMAMENTS :
60mm VULCAN GUN
GM RIFLE
BEAM SABER
SHIELD



1/144 SCALE
HG
UNIVERSAL CENTURY

MOBILE SUIT
GUNDAM
0083
STARDUST MEMORY

BANDAI 2011 MADE IN JAPAN

●写真の完成品は塗装してあります。

0166784

**BAN
DAI**

注意

必ずお読みください

- とがった部品がありますので、8才未満のお子様には絶対に与えないでください。
- 小さな部品があります。口の中には絶対に入れないでください。窒息などの危険があります。
- 誤飲の危険がありますので、3才未満のお子様には絶対に与えないでください。

《組み立てる時の注意》

- 組み立てる前に説明書をよく読みましょう。
 - 部品は番号を確かめ、ニッパーなどできれいに切り取りましょう。切り取った後のクズは捨ててください。
 - 部品の中には、やむをえず、とがったところがあるものもありますが、気をつけて組み立ててください。
 - 塗装にはより安全な「水性塗料」のご使用をおすすめします。
- ※ABS部分への塗装は破損する恐れがありますので、塗装はおすすめできません。

接着するところ	シールの番号	デカールの番号	反対側に取り付けるパーツ	前後に前シナパーツを取り付ける	向きに注意して取り付ける	ピスの締めすぎに注意
切り取る場所	部品を数値の値数作ります	先に組み立てます	後に組み立てます	数値に合わせて曲げさせます	どちらかを選んで取り付ける	反対側も同じように動かします

パーツリスト (X印は使用しないパーツです。)

Aパーツ (スチロール樹脂: PS)

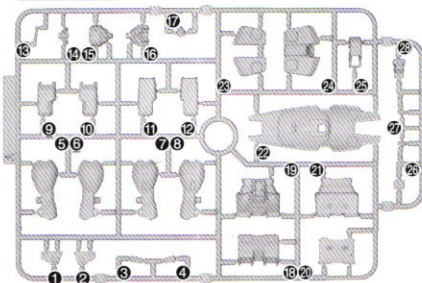

Bパーツ (スチロール樹脂: PS)

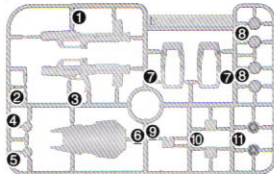

Cパーツ (スチロール樹脂: PS)

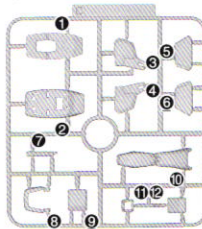

C'パーツ (スチロール樹脂: PS)

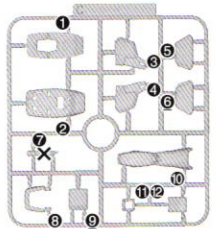

Dパーツ (ABS樹脂: ABS)

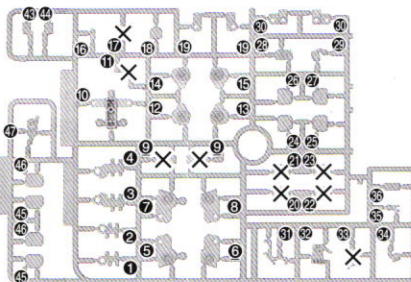

MP-1Eパーツ (スチロール樹脂: PS)

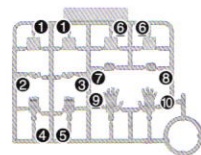

SB6パーツ (スチロール樹脂: PS)

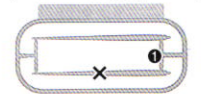

<PC-123プラス> (ポリエチレン: PE)

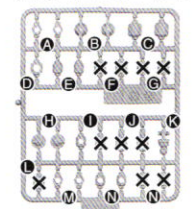

※クリアパーツの中には、製造工程上気泡が入っているものがありますがご了承ください。

●マーキングシール...1

《お買い上げのお客様へ》万が一部品に不良品がありましたら、その部品を取りはずし、商品名、部品の記号、部品番号、不具合の症状を書いて、下記までお送りください。良品と交換させていただきます。また、部品をこわしたり、なくした場合は部品通販をご利用ください。代金は料金表を参照していただき、商品番号/商品名/部品の記号/部品番号/数量を明記して頂き、部品注文カード(部品注文カードのコピー、手書き可)、部品代+送料の料金(100円単位を定額小為替、10円単位を切手)と共に封書にてお送りください(封書の裏に必ずお客様のお名前/ご住所/年齢をお書きください)。送料は実際に部品をご用意した際の重量によって変わります。また、別途手数料が必要な送付方法をご希望の場合、別料金となります。料金の不足分はご請求、超過分は残額をお返し致します。ただし、それ以外にかかった手数料等はお客様のご負担となります。在庫がない場合は誠に申し訳ございませんがご注文をお返し致します。ご購入頂きました個人情報につきましては、商品・部品の発送及び情報の提供以外には使用致しません。部品注文の方法は、HPでもご紹介しております。詳しくはhttp://bandai-hobby.net/SC/2007/10/post_55.html▶「部品注文のしかた」をご参照ください。通信費等はお客様のご負担となります。※お送りした部品に不良がある場合を除き、お客様都合での注文内容の変更、キャンセル、交換、返品は受付けておりませんので予めご了承ください。

■申し込み先 (株)バンダイ静岡相談センター
〒420-8681 静岡県静岡市葵区長沼500-12 TEL 054-208-7520

《料金表》●部品代、送料は切り取った1個の料金です。

部品番号	取扱説明書	シール	その他の部品
部品代	80円	40円	各40円
郵送料	80円	80円	120円

・電話受付時間 月～金曜日 (祝日を除く) 10時～16時
・電話番号はよく確かめてお間違いないようにご注意ください。

FOR USE IN JAPAN ONLY.

部品注文カード

0166784

1/144SCALE HG UC
ジム・カスタム

必要な部品の記号・番号・数量をかく

●注文された理由(○で囲む)(こわした/なくした)

・日中ご連絡可能な電話番号 ・年齢
() (才)

R2101618

'11.01

2011.01/T・TA

※コピー使用可

1 (向きに注意) **!** **A19** **PCK** ※穴のある方 **PCD**

2 **1** **PCA** **D44** **PCA** **D43** **A21** ※各部品は、きれいに切り取ります。

! **A3** (向きに注意) **A4** **!** (向きに注意) **A26** **!** (向きに注意) 向きをかえます。

3 **2** (後に組む) **A20** ※きれいに切り取ります。 **A18**

A2 ※きれいに切り取ります。 **A1** (反対側に取り付ける) **B11** **!** (向きに注意)

4 **A15** **A17** **A16** **A13** (シール) **A14** **!** (向きに注意) ※シールは先に貼ります。

す (シール) **せ** (シール) **!** (前から見た図)

5 **x2** 2個作る **D19** **D46** **D45** **D30** **!** (各パーツの向きに注意)

C11 **!** (向きに注意) (広い方)

(後に組む) **C5** **C6** **PCH** **!** (向きに注意)

6 **PCF** **D25** **D24** **A27** **!** ※きれいに切り取ります。 (向きに注意) **C3** **C4**

MP-1 **!** (選んで取り付ける) **MP-1** **!** (先に組む) **MP-1** **!** **MP-1** **!**

! (上から見た図)

7 ※きれいに切り取ります。 (向きに注意) **A27** **!** (上から見た図) **C3** **C4** **PCF** **D27**

MP-1 **!** (選んで取り付ける) **MP-1** **!** (先に組む) **MP-1** **!** **MP-1** **!**

8 **4** で作った頭部 **3** で作ったボディ **6** で作った右腕 **7** で作った左腕 **5**

9
x2
2個作る

※きれいに切り取ります。
B7

C2

※きれいに切り取ります。
C1

10

D7

D8

PCM

C12

9

11

C8 (向きに注意)

10

B8

B8

12

D1

D14

D16

D3

!

各パーツの向きに注意

13

(後に組む)

A9

A12

PCB

12

A6

PCG

A7

C10

11

14

D6

PCM

C12

9

15

14

C8 (向きに注意)

B8

B8

16

D2

D12

D13

D4

A10

PCB

A11

!

各パーツの向きに注意

(後に組む)

17

16

A6

A8

PCG

C10

15

18

(先に貼るシール)

A25

A28

A23

A24

PCN

PCN

D10

向きをかえます。

まき前

D16

D36

※きれいに切り取ります。

19

C9

18

つくで作った腰部

17

つくで作った左脚

13

つくで作った右脚

20

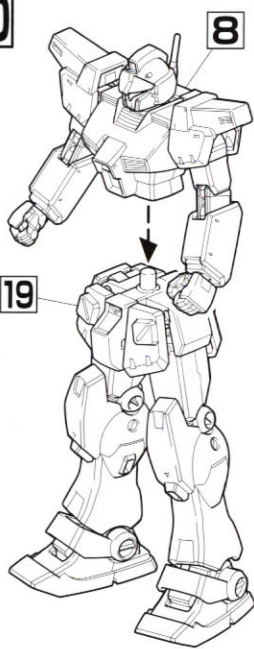

21

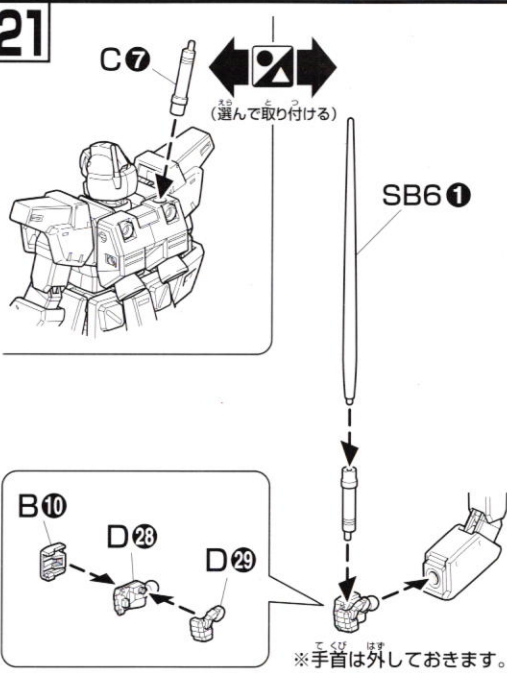

22

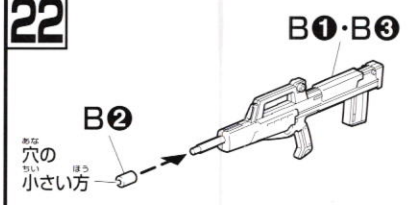

23

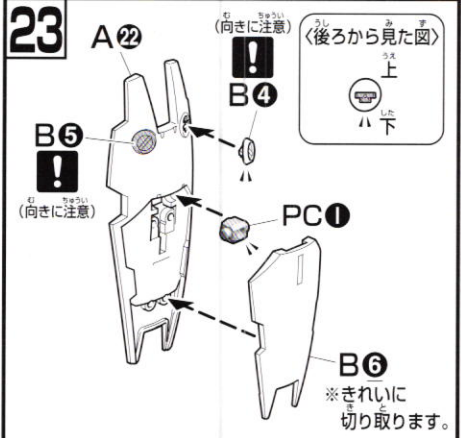

24

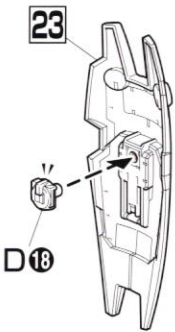

25

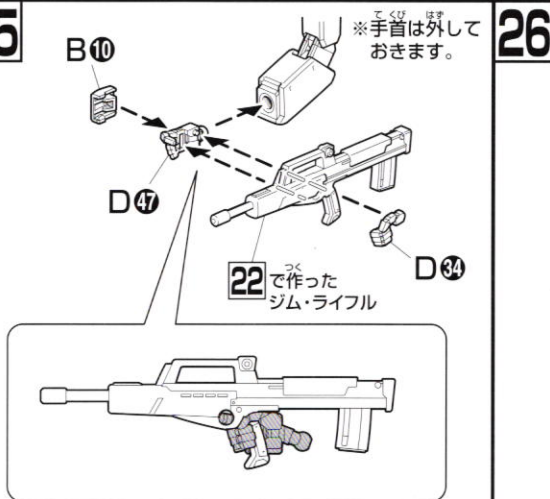

26

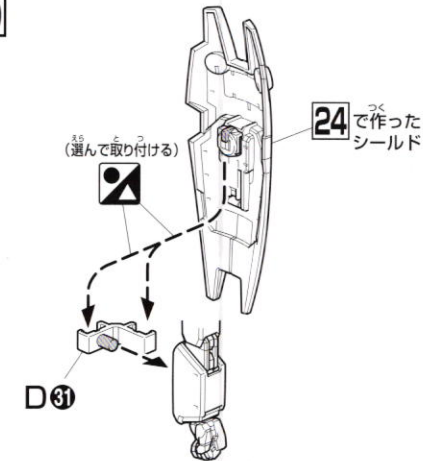

27

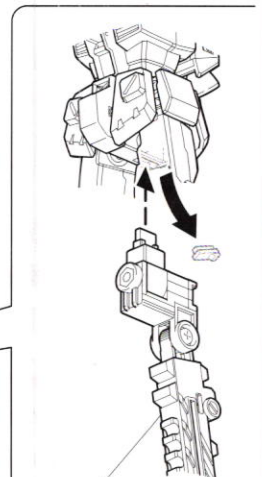
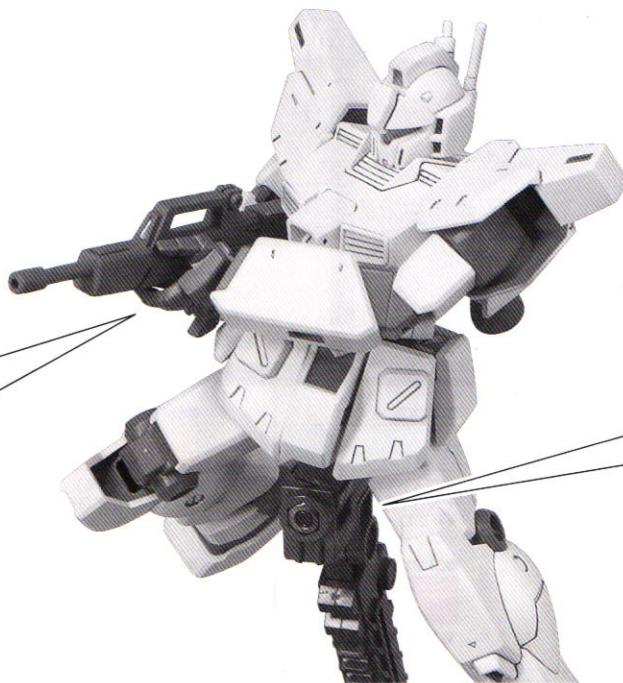
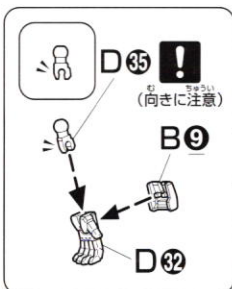

※バンダイプラモデルアクションベース2（別売り）差し込み用（角型）BA4-A⑥

RGM-79N GM CUSTOM

「ジム・カスタム」は地球連邦軍が開発したジムのバリエーションのひとつで、一年戦争終結後に量産された機体である。量産機の性能のトータルバランス改善を図り、ジェネレーター出力の向上や各部サブスラスターの強化などが施されている。多くはエースパイロット用に調整されており、機体各所のサブスラスターのトリムや四肢のアクチュエーターのレスポンスやトルクなど、各機体ごとに調整できるように改装されている。戦後に製造された性能向上型MSのなかでも異彩を放つ「オーガスタ系」に属する機体で、当初から量産化を企図していたガンダムNT-1（アレックス）用に開発されたパーツがふんだんに盛り込まれている。そのため、ハイスペックな機体を数多く擁するオーガスタ系MSの中でも屈指の高性能機となっている。生産性こそ低いものの、従来のジムの倍近い推力とガンダムタイプ並のジェネレーター出力を持ち、デラース紛争以前の連邦製量産機としては最上位機種に位置付けられる。その一方で、機体特性には突出した特徴のない

無難なまとまり方をしているため、本機を端的に表す評価として「特徴のないのが特徴」と揶揄されることもある。本格的な量産計画も策定されたが、性能に比例して製造コストも高かったため、実際の配備は少数のエース級パイロットのみにとどまった。デラース紛争以降は、開発チームを含むプロジェクトそのものが「ティターンズ」の管理下に置かれ、若干の設計変更を経たのち生産ラインはRGM-79Q ジム・ウエルの生産に切り替えられた。本機の生産はその時点で終了している。それまでに生産、配備されていた機体は、U.C.0087年の「グリプス戦役」においても、RGC-83 ジム・キャノンⅡなどと並んで若干数が稼働しており、デフォルトカラーの機体のほか、RGM-79R ジムⅡと同系統の塗装が施された、いわゆる「エウロカラー」に塗装された機体も数機が確認されている。ガンダム試作2号機奪還の命を受けたアルビオン隊には3機が配備され、そのうちバニング大尉機は、シーマの駆るゲルグム（マリネ）との交戦によって被弾。戦後、その損傷が原因でパイロットごと爆散している。



ビーム・サーベル

新撃用のビーム兵器。プラズマ状のビームを形成して対象を溶断する。オーガスタ系MSの特徴であるセンター配置のベースユニット規格に対応したデュアルサブライデバースを搭載している。

60mmバルカン砲

連邦製MSに標準的に装備されている武装で、頭部の両側面に内装されることが多い。60mmの実体弾を連射することで近接戦闘時には十分な威力を発揮する。武器の換装や転進時の牽制や威嚇にも非常に有効である。

ジム・ライフル

バレルやセンサー、ストック、マガジンなどを換装可能な汎用マシンガンのロングバレル仕様。この組み合わせは特に「ジム・ライフル」とも呼ばれ、有効射程が延長されている。



シールド

主に実体弾などに対して有効な防御装備。ジム・コマンド用に開発された曲面シールドの更新型で、耐ビームコーティング処理も施されている。マガジンやサーベルなどのオプション兵装を装備/携行可能なものもある。

SPEC

型式番号：RGM-79N
頭頂高：18.0m
本体重量：42.0t
全備重量：57.6t
ジェネレーター出力：1,420kw
スラスター総推力：67,480kg
装甲材質：チタン・セラミック複合材
武装：頭部60mmバルカン
ジム・ライフル
ビーム・サーベル
シールド

※この商品には、「HGUC ジム・カスタム」が1セット入っています。
●写真はバンダイプラモデルアクションベース2(別売り)を使用しています。



●写真はイメージです。

RGM-79N ジム・カスタム

RGM-79N ジム・カスタムは、OVA作品「機動戦士ガンダム0083 STARDUST MEMORY」および劇場用作品「機動戦士ガンダム0083 ジオンの残光」などに登場する量産型MSである。U.C.0083年10月25日。アルビオンはガンダム試作2号機を追って宇宙に出ている。僚艦と合流したアルビオンは、2号機を奪ったガトーが逃げ込んだデラース・フリートの繫留基地“次の圏”に接近する。そこにシーマ艦隊のゲルググM（マリネ）隊が襲い掛かってきた。堅守するアルビオンに業を煮やしたシーマは自ら出撃。防衛線を易々と突破すると、アルビオンに同道するサラミスは次々と撃沈。さらに、重力下装備のままのガンダム試作1号機で出撃したコウは、シーマのゲルググMになぶられ満身創痍であった。コウを救うべく、パニングは足のギブスを砕きジム・カスタムで駆けつける。「生きてるな!? ウラキ少尉!!!」パニングに気圧されシーマらは撤退するものの、2隻のサラミスは轟沈。GPO1は大破してしまった。U.C.0083年11月初旬。GPO1のFb（フルバーニアン）への改修と補給を終え、月のフォン・ブラウンを離れたアルビオンは、コンペイトウで挙行される観艦式に備えて周辺宙域の哨戒任務に就いていた。そんな中行われた戦闘訓練で、パニングはコウに敗れてしまう。「ウラキ、やりおったな。帰ったらビールを奢ってやる」「フルバーニアンあっての事でした」自分の腕ではないと謙遜するコウに、パニングは教え子の成長と自らの衰えを痛感していた。その数日後、観艦式艦隊バーミンガムにシーマ艦隊のリリー・マルレーンが接近するのを探知したアルビオンは、コウのGPO1Fb、キースのジムキャノンII、パニングのジム・カスタムを出撃させる。「なんだありゃ、バツかっ!?!」様変わりしたFbの機動性に舌を巻くシーマ。「状況を利用しろ!!!」「はい!!!」パニングらの活躍でシーマ艦隊は撃退された。そしてその戦闘のさなか、パニングは残骸の中からデラース・フリートの作戦要綱を手に入れるのだが.....

サウス・パニング

コウら新米パイロットの教官にしてまとめ役。トリントン基地壊滅後はGPO2A奪還のためMS隊の隊長を務める。一年戦争時は「不死身の第4小隊」を指揮していたベテランのMS乗り。GPO1のパイロット候補だったが、コウ・ウラキの適性を見抜いて専任パイロットに抜擢する。



それぞれの思惑が渦巻く暗礁宙域...

※この商品には、「HGUC ジム・カスタム」が1セット入っています。『星の屑作戦』の全容とは!?

機動戦士ガンダム0083
STARDUST MEMORY
HGUC シリーズラインナップ



HGUC No.018
ガンダムGPO1Fb フルバーニアン



HGUC No.120
ジム・カスタム



HGUC No.026
ゲルググマリネ シーマカスタム



HGUC No.016
ゲルググマリネ



HGUC No.066
ガンダムGPO2A サイズリス



HGUC No.105
ザクII F2型 ジオン軍仕様



MOBILE SUIT
GUNDAM
0083
STARDUST MEMORY

HG
UNIVERSAL CENTURY



●写真はバンダイプラモデルアクションベース2 (別売り)を使用しています。

DETAIL

ディテール

ハンドパーツ



MARKING

マーキングシール

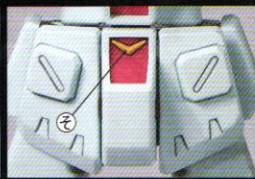
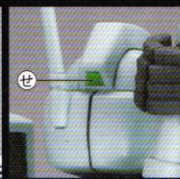
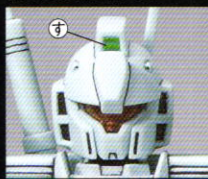

- ※上の図を見て、マーキングシールの貼る位置を確認してください。
- ※その他のマーキングシールはプラモデルオリジナルのもので、お好みでご自由にお貼りください。
- ※数字のマーキングはお好みで組み合わせて貼ってください。

COLOR GUIDE

※よりリアルに仕上げたい方は、右の基本色をご覧ください。

※塗装には、より安全な「水性塗料」のご使用をおすすめします。

※カラー配合は参考値であり、写真とカラーガイドの色は異なる場合があります。

※ABS樹脂部分への塗装は破損する恐れがありますので、塗装はお勧めできません。

●本体等:



ホワイト(100%)
+スカイブルー(少量)
+イエロー(少量)
+グレー(少量)

●コクピットハッチ等:



モンザレッド(100%)

●胸部インテーク等:

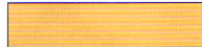

イエロー(90%)
+オレンジイエロー(10%)

●センサー等(下地):



シルバー(100%)

●手首等:



グレー(90%)
+ブラック(10%)

●センサー等(上塗):



クリアグリーン(100%)