

MSM-07S 'Z'GOK'

PRINCIPALITY OF ZEON CHAR'S CUSTOM TYPE AMPHIBIOUS MOBILE SUIT

© 創通・サンライズ

MODEL NUMBER : MSM-07S

TOTAL HEIGHT : 18.4m

WEIGHT : 65.1t

TOTAL WEIGHT : 96.4t

GENERATOR OUT PUT : 2480kw

THRUSTER GENERAL OUT PUT :
83000kg

MAX SPEED : 103kt

MATERIAL :
SUPER HIGH TENSION STEEL

ARMAMENTS : CLAW ARM

MEGA-PARTICLE GUN

240mmROCKET

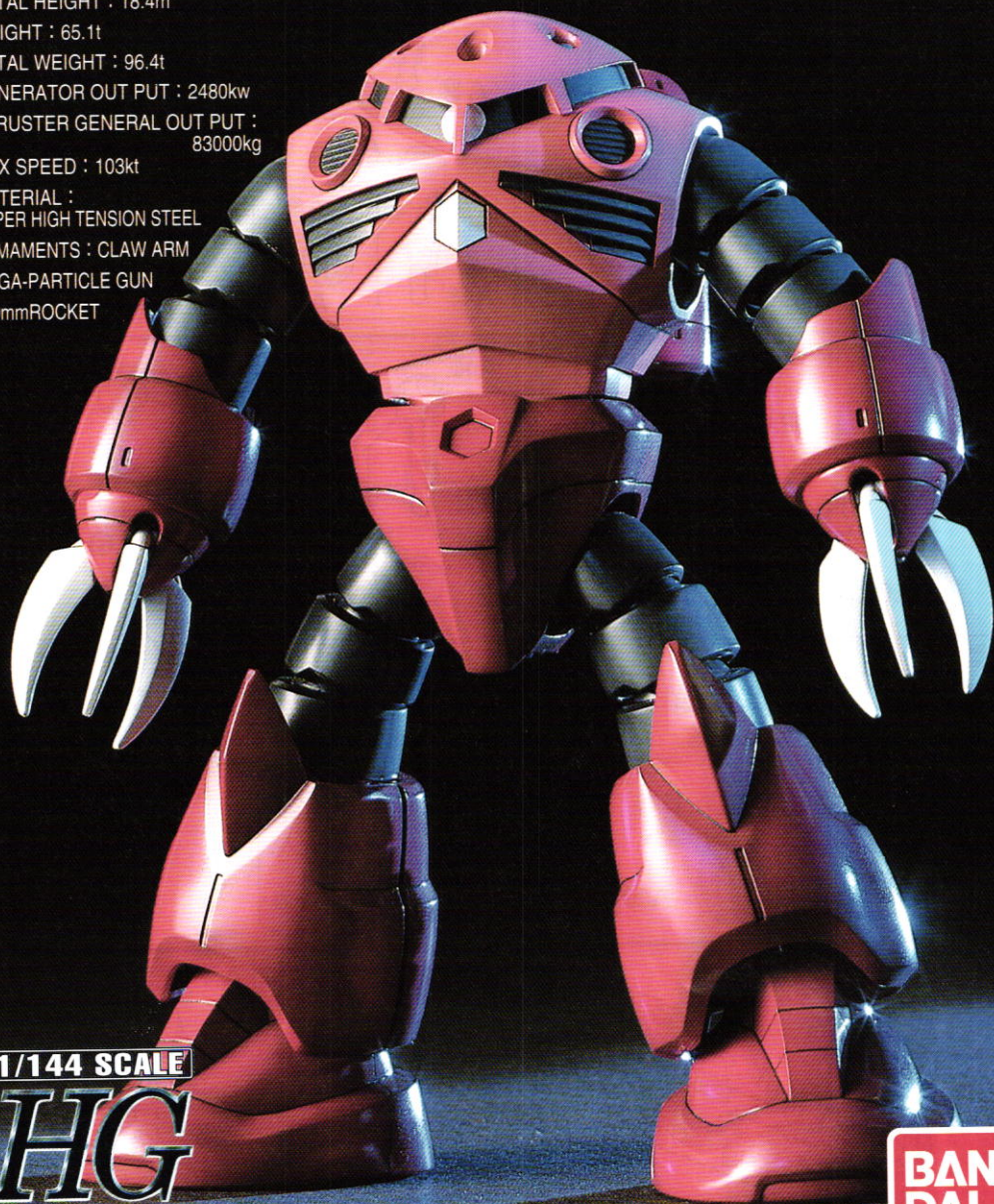

1/144 SCALE

HG
UNIVERSAL CENTURY

BANDAI 2001 MADE IN JAPAN

*写真の完成品は、塗装してあります。

0100568

**BAN
DAI**

警告 (けいこく)

保護者の方へ 必ずお読みください。

- 小部品があります。誤飲・窒息の危険がありますので、3才未満のお子様には絶対に与えないでください。

《組み立てる時の注意》●組み立てる前に説明書をよく読みましょう。●部品は番号を確かめ、ニッパーなどできれいに切り取りましょう。●塗装にはより安全な「水性塗料」のご使用をおすすめします。●ABS部分への塗装は破損する恐れがありますので、塗装はおすすめできません。

注意 (ちゅうい)

- 縁部が鋭い箇所がありますので、注意してください。●先端が尖っている箇所がありますので、注意してください。
- 部品はきれいに切り取り、切り取ったあとのクズは捨ててください。●袋を頭からかぶったり、顔を覆ったりしないでください。窒息する恐れがあります。



・接着をするところの線



・シールの番号



・デカールの番号



・反対側に取り付けるパーツ



・両側に同じパーツを取り付ける



・向きに注意して取り付ける



・ビスの締めすぎに注意



・切り取る場所



・部品を数値の個数作ります



・先に組み立てます



・後に組み立てます



・数値に合わせて回転させます



・どちらかを選んで取り付ける



・反対側も同じように動かします

パーツリスト

A1パーツ (スチロール樹脂: PS)

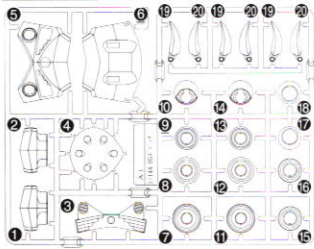

A2パーツ (ABS樹脂: ABS)

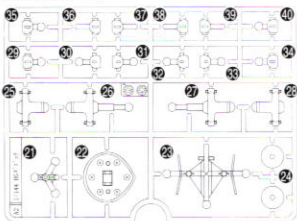

Bパーツ (スチロール樹脂: PS)

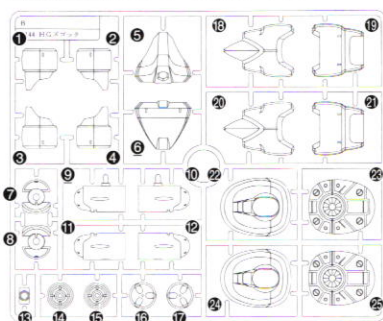

<P-C-123> (ポリエチレン: PE)

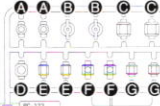

●シール……………1

《お買い上げのお客様へ》万が一部品に不良品がありましたら、その部品を取りはずし、商品名、部品の記号・部品番号、不具合の症状を書いて、下記までお送りください。良品と交換させて頂きます。また、部品をこわしたり、なくした時は部品通販をご利用ください。代金は、部品代(切り取った1個40円×個数)+郵送料(120円)です。商品番号/商品名/部品の記号/部品番号/数量を明記して頂き、部品注文カード(部品注文カードのコピー、手書き可)、部品代+送料の料金(100円単位を定額小為替、100円未満を切手)と共に封書にてお送りください(封書の裏に必ずお客様のお名前/ご住所/年齢をお書きください)。送料は実際に部品をご用意した際の重量によって変わります。また、別途手数料が必要な送付方法をご希望の場合、別料金となります。料金の不足分はご請求、超過分は残額をお返し致します。ただし、それ以外にかかった手数料等はお客様のご負担となります。在庫がない場合は申し訳ございませんがご注文をお返し致します。ご記入頂きました個人情報につきましては、商品・部品の発送及び情報の提供以外には使用致しません。部品注文の方法は、HPでもご紹介しております。詳しくはhttp://bandai-hobby.net/SC/2007/10/post_55.html▶「部品注文のしかた」をご参照ください。通信費等はお客様のご負担となります。※お送りした部品に不良がある場合を除き、お客様都合での注文内容の変更、キャンセル、交換、返品は受け付けておりませんので予めご了承ください。

■申し込み先 (株)バンダイ静岡相談センター
〒420-8681 静岡県静岡市葵区長沼500-12 TEL054-208-7520

●部品の価格および送料は変更する場合があります。部品代には、消費税が含まれています。郵送料が改訂された場合は新料金が適用されます。

FOR USE IN JAPAN ONLY.

部品注文カード

0100568

1/144SCALE HG UC
MSM-07S シャア専用ズゴックの

必要な部品の記号・番号・数量をかく

●注文された理由(○で囲む)(こわした/なくした)

日中ご連絡可能な電話番号

R1100568

'01.2

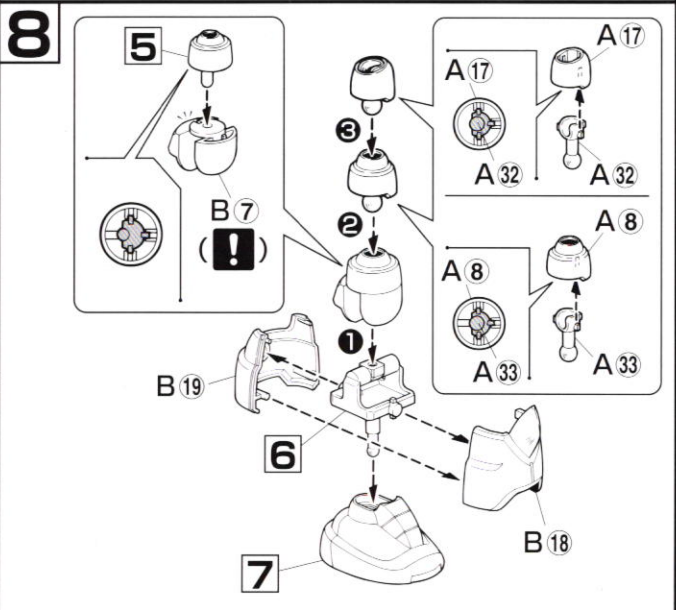
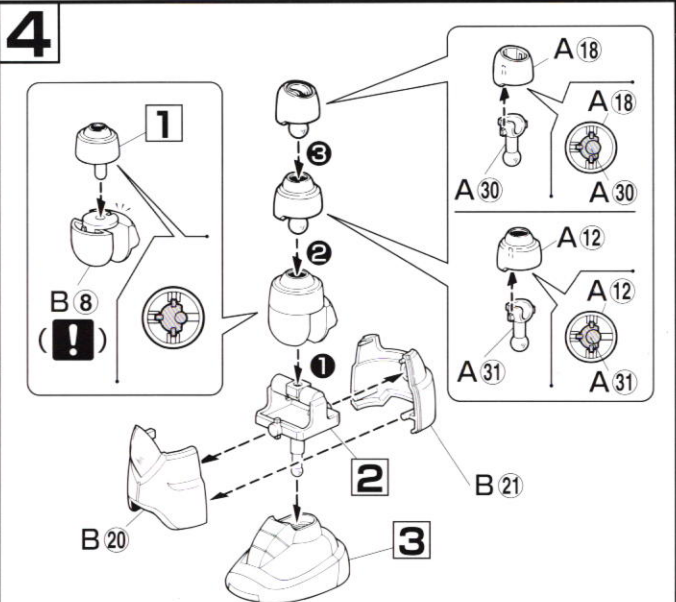
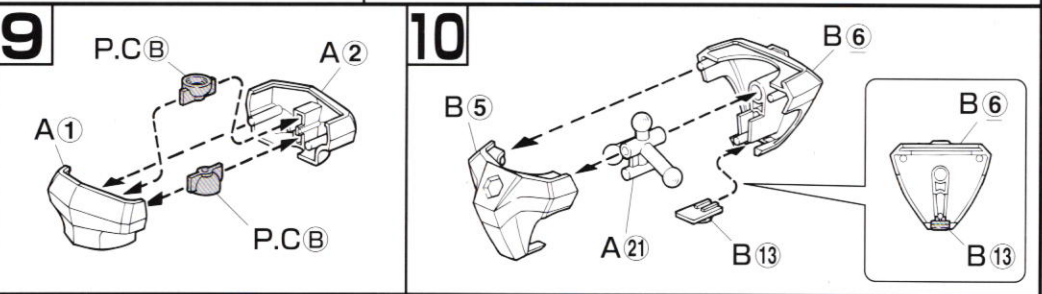
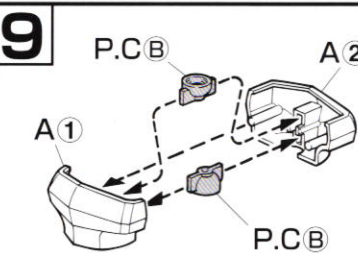
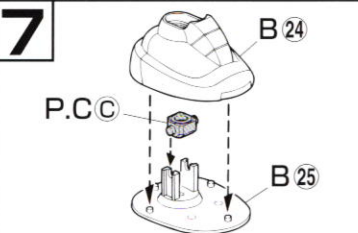
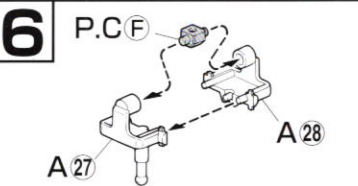
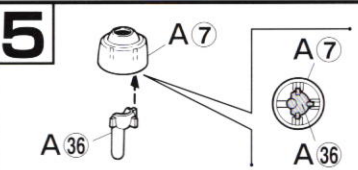
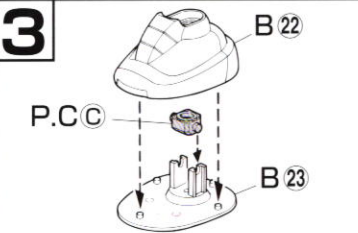
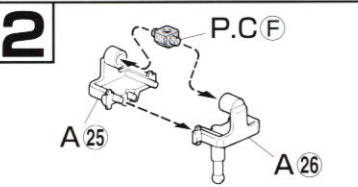
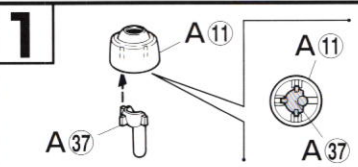

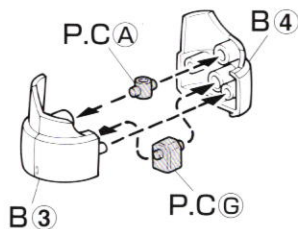
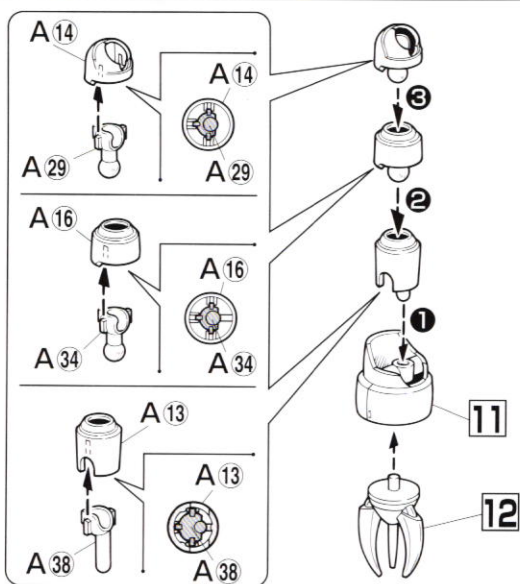
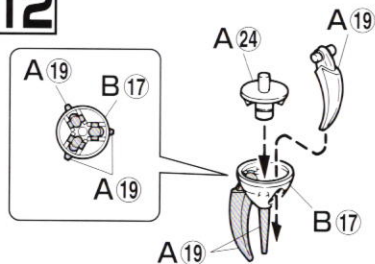
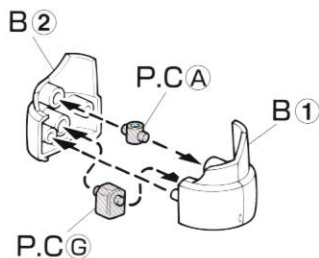
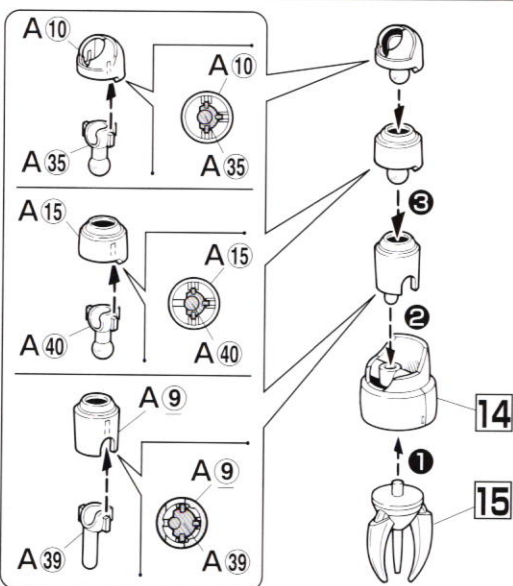
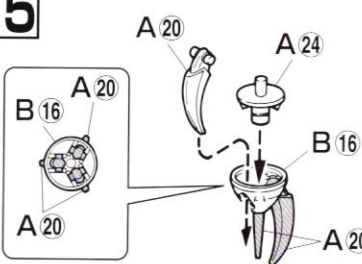
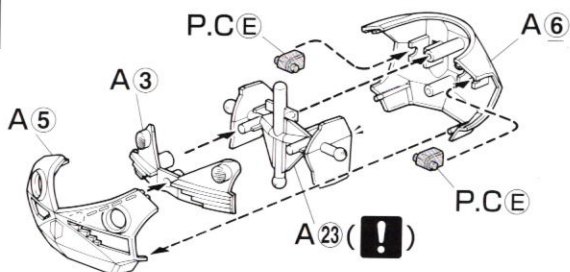
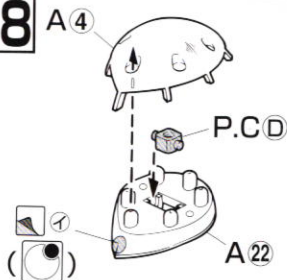
11**13****12****14****16****15****17****18**

19

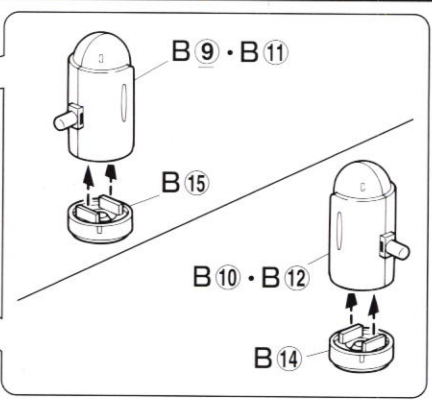
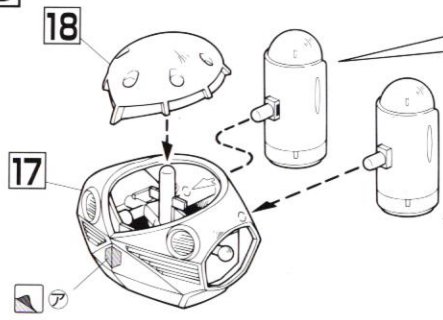

20

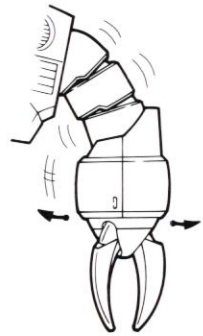
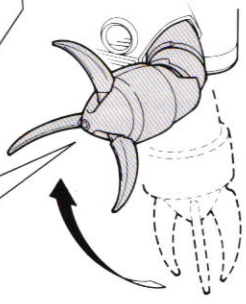
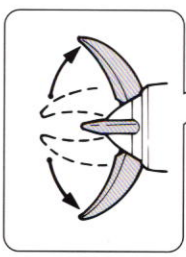
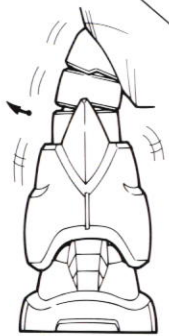
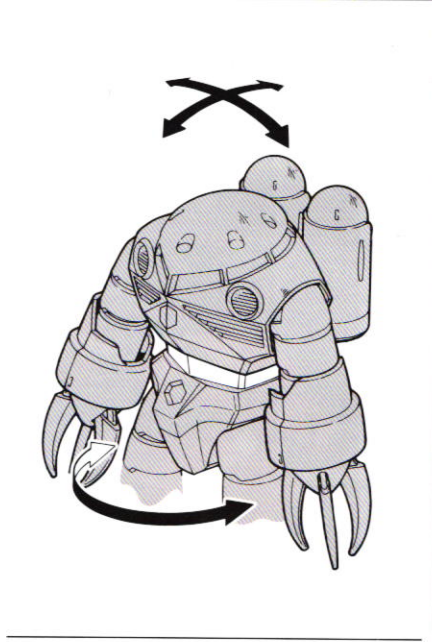
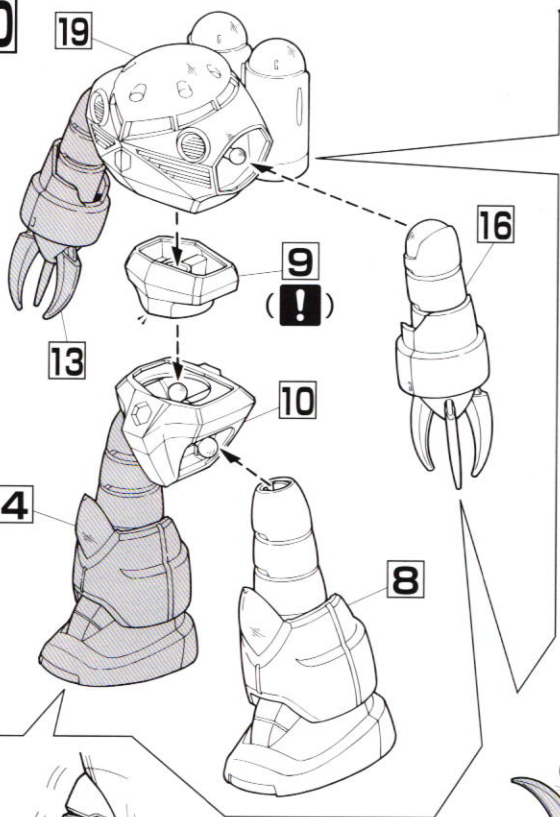

MSM-07S "Z'GOK"

公国軍における水陸両用MSの開発は、宇宙世紀0079年2月の“地球復讐作戦”の決定を待って着手された。06系の機体を改修したMS-06Mザク・マリタイプは、耐圧や装甲形状などの問題から実戦に堪え得るものではなかったため、抜本的にアプローチを変えることとなった。そして、MSMというカテゴリーが生まれ、06MはMSM-01と改称され水陸両用機のテストヘッドとなった。「ズゴック」は、MSM-03ゴッグなどの機体の実動データをもとに、第二期開発計画に基づいて開発された機体で、

一年戦争における水陸両用MSの中でも屈指の名機とされる。中でもSタイプには、選りすぐりの部材が使用され、ジェネレーターの償らしやフレームのマッチングなど、スペックには表れない工程上の配慮がなされており、対MS戦などにおいても、パイロットによっては白兵専用機並の戦果を上げたと言われている。公国軍が開発した水陸両用MSは、水冷構造などを取り入れた新たな冷却システムが開発されたことによって、標準的な機体と比べ、単純計算で2〜3倍のジェネレーター出力を持っている。ビーム兵器の搭載も比較的早期に達成され、ゴッグと比較して稼働時間が大幅に延長されている。ズゴック初号機の完成は、アッガイなどの特殊用途の機体に遅れはしたものの、その分完成度の高い機体となっており、特に“シャア専用機”としても知られるS型には、更なる高性能機の開発を指標とするデバイスが試験的に搭載されている場合が多く、「赤い」機体でなくとも、各地で赫々たる戦果を上げたと言われる。



推進装置

基本的に機体各所に設けられたインテークから取り入れた海水を高圧で噴出するハイドロジェット及びロケット、またはウォータージェットによって航行し、これらのほとんどは陸上では高機動スラスターとしても機能する。

モノアイカメラ

インテーク

クロー

メガ粒子砲

コクピットハッチ

ズゴックやアッガイなどのコクピットハッチは、昇降装置と強固なシーリングシステムを兼ねた構造となっている。

SPEC

型式番号：MSM-07S

頭頂高：18.4m

本体重量：65.1t

全備重量：96.4t

ジェネレーター出力：2480kw

スラスター総推力：83000kg

最高速度：103kt

装甲材質：超高張力鋼

武装：メガ粒子砲

クローアーム

240mmロケット弾

フレキシブル・ベロウズ・リム

公国軍の水陸両用MSに特徴的な装備。通常型MSと違い、自由度の高い複数の関節で構成されている。機種によっては伸縮し、より抵抗の少ない航行形態をとれるものもあった。

▼クロー スゴックの近接戦闘用の武装。機体運用の問題からオプション兵装の携行が困難であったため斬撃武装の代替案として装備されたが、実戦においては非常に有効に機能した。関節機構を使ってマニピュレーター並の作業をこなす熟練パイロットもいたらしい。

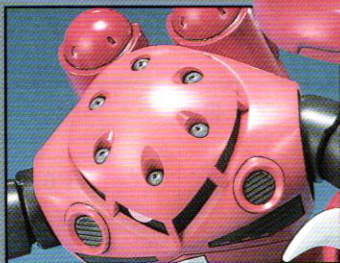

▲頭部ミサイルハッチ 水中発射も可能なミサイルを射出する。発射管はある程度の与圧もできたようだが、耐圧深度はそれほど深くなかった。基本的には上陸、あるいは浮上した上で射出する。

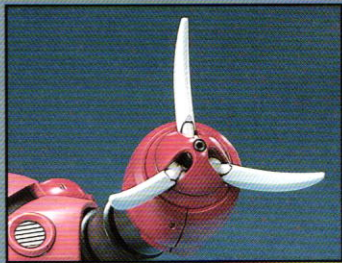
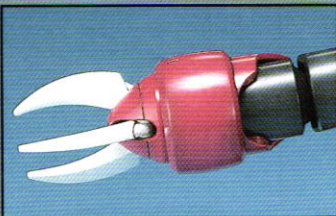

▲メガ粒子砲 熱核反応炉の冷却に水冷構造を初めて採用したゴッグは、メガ粒子砲をボディ部分に装備していたが、ズゴックは腕部に装備することで、使い勝手を飛躍的に向上させている。

MSM-07S シャア専用ズゴック

シャア専用ズゴックは、TVシリーズ「機動戦士ガンダム」および映画版「機動戦士ガンダムⅡ 哀戦士編」に登場したジオン公国軍の水陸両用MSである。U.C.0079年11月30日、公国軍にとって起死回生のジャブロー攻陥戦が敢行された。折しも連邦軍総司令部ジャブローには、大改修を兼ねた整備のためホワイトベースが停泊中であった。敵機侵入の報に、ガンダムを駆り迎撃に出るアムロの眼前で、真紅のズゴックがジムを貫く。「赤い機体!? …ザクじゃないけど!」一瞬の攻防。「さらにできるようになったな、……ガンダム!!」そこに、婚約者であるマチルダが手がけたホワイトベースを守るため、技術大尉のウッディがホバー機ファンファンで割って入る。「冗談ではない!!」モノアイを破壊されたシャアは、吐き捨てるようにホバー機をなぎ払う。そして……!!!

■MSM-07S Z'GOK (シャア専用ズゴック) デザインワークス (コンセプトデザイン：カトキハジメ)

MSM-07S Z'GOK

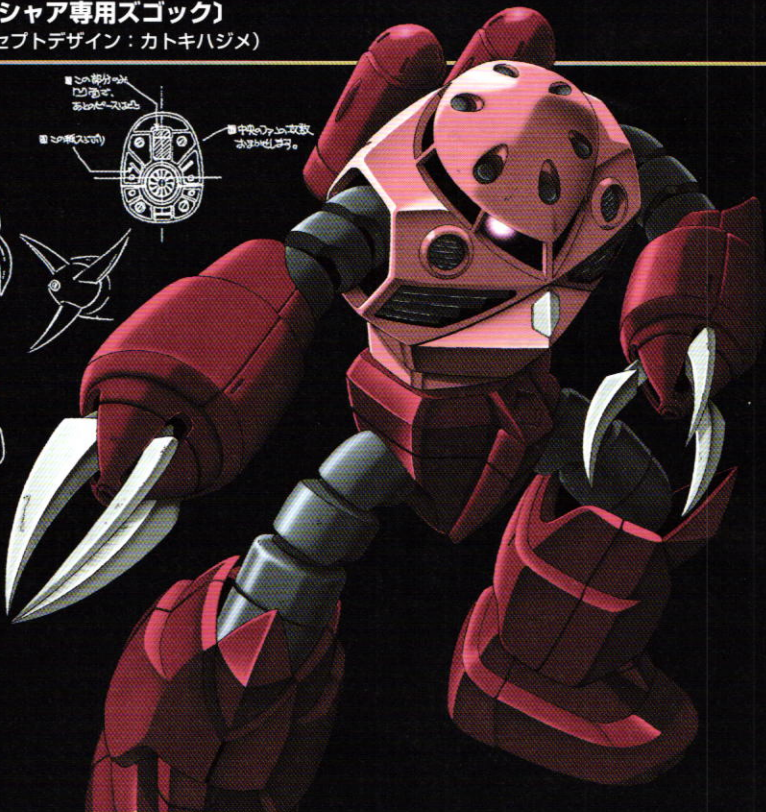
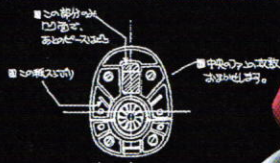
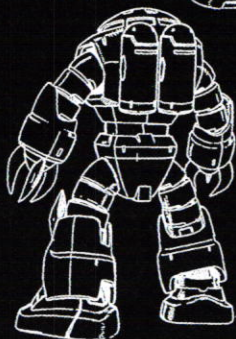
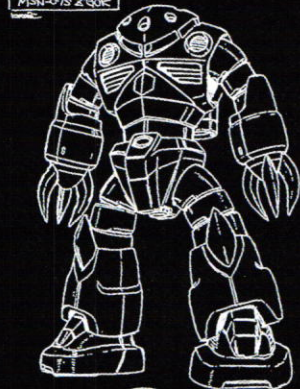

「シャア専用ズゴック」のリニューアルデザインにおいては、全身のプロポーションや各ギミックの再現をはじめ、バックパックや足裏における水中用装備をイメージさせるディテールの追求、そしてデザインを損ねる事なく特徴的な手足の多関節や腰ブロックをフレキシブルに可動させられる事が重点的なポイントと言える。

アクションポーズ



メガ粒子砲発射態勢



水中巡航態勢

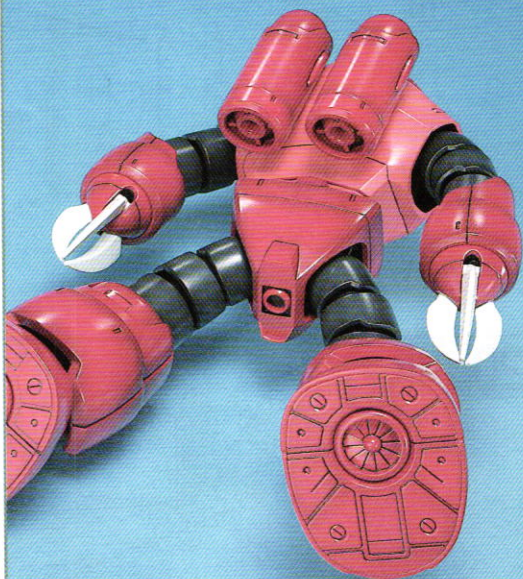

リアビュー

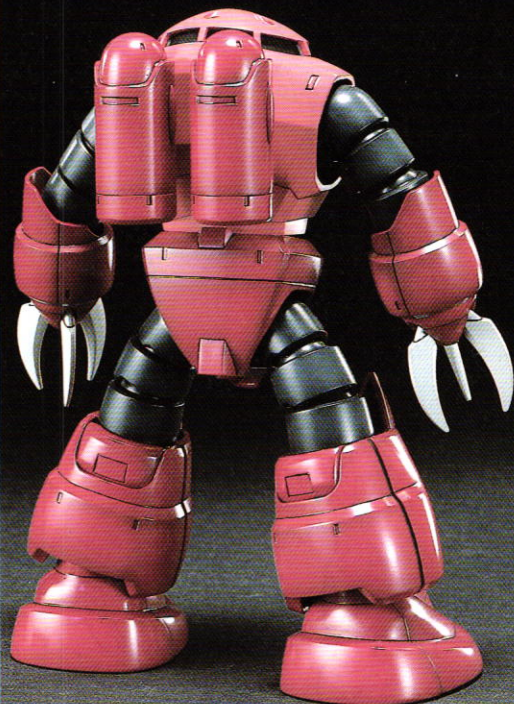



COLOR GUIDE

※よりリアルに仕上げたい場合は、下の基本色をご覧ください。



※塗装には、より安全な「水性塗料」のご使用をおすすめします。

●このキットを、よりリアルに塗装したい方は、(株)GSIクレオスより発売のガンダムカラー等をお使いください。

●**本体：**



 シャインレッド (70%)
 +ホホワイト (30%)
 +イエロー (少量)
 ※または、ガンダムカラー
 レッド2

●**腕、スネ、バックパック等：**



 レッド (80%)
 +ブラック (20%)
 ※または、ガンダムカラー
 レッド2

●ABS樹脂部分への塗装は破損する恐れがありますので、塗装はおすすめできません。

●**蛇腹部、ダクト：**

 ミッドナイトブルー (100%)
 +ホホワイト (少量)
 ※または、ガンダムカラー
 ファントムグレー

●**頭頂ミサイル部：**

 ニュートラルグレー (60%)
 +ミディウムブルー (40%)
 +レッド (少量)

●**ツメ、コックピットハッチ：**

 ホホワイト (100%)
 ※または、ガンダムカラー
 ホホワイト3