

ジオン軍モビルスーツ (試作メカ)

1:100
SCALE

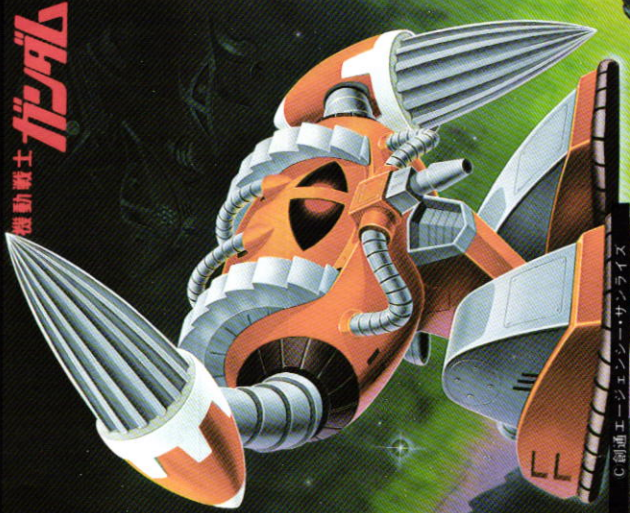

© 創通 エンジェルス・サンライズ

プラモデル®をたのしくつくるために

1. 色をぬるときは、より安全な「水性塗料」のご使用をおすすめします。
2. 色をぬったり、接着剤を使うときは、必ず窓をあけてください。
3. 色をぬったり、接着剤を使うときは、火は絶対に使わないでください。

お父様・お母様へ

- 塗装する時や接着剤を使う時は、下記の事を守って正しく使うよう、お子様にご指導をお願いします。
- 塗料や接着剤には有機溶剤が含まれており、長時間吸うとくせになることがあります。健康を害することもあるので、故意に吸わないでください。塗料や接着剤を使う時おぼひ使ったあと、しばらくの間窓を開け、換気をよくしてください。
 - 火気のあるところでは、使用しないでください。
 - 接着剤は、接着用以外には使わないでください。
 - 幼児の手の届かないところに保存し、いたずらをしてほしくないように、注意してください。
 - 残った塗料、接着剤は、必ず蓋をして、直射日光を避けて保存してください。

塗装図

よりリアルに仕上げたい方は、下の部品図や完成写真、パッケージの絵をみて各部に水性塗料で色をぬるとよいでしょう。
[使用材質]成形品>(スチロール樹脂・PS)

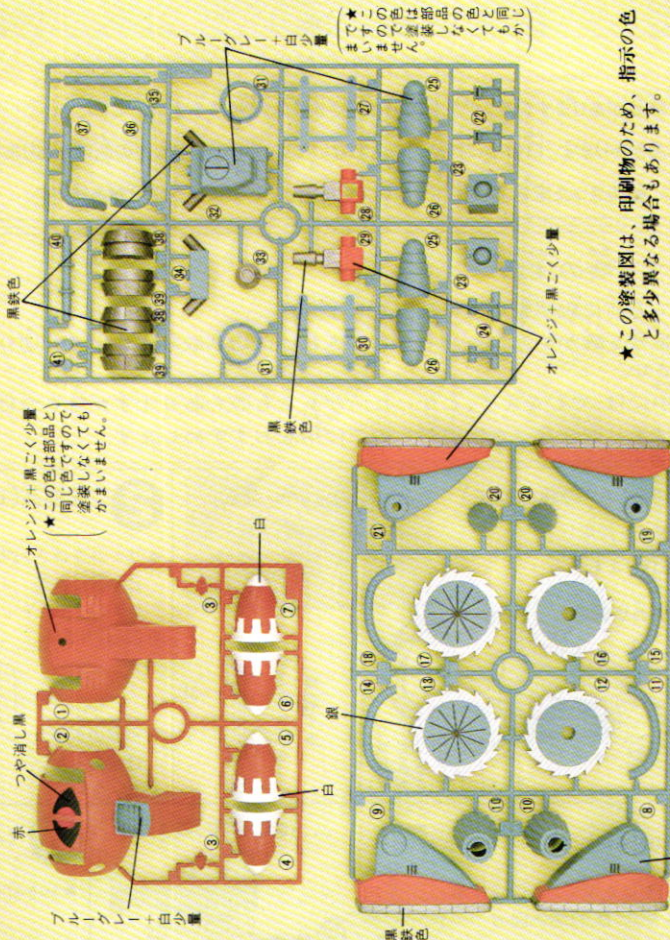

フルトグレイ+白少量 (★この色は部品と同じ色ですので、塗装しなくてもかまいません。)



★この塗装図は、印刷物のため、指示の色と多少異なる場合があります。

注意

必ずお読みください

- とがった部品がありますので、8才未満のお子様には絶対に与えないでください。
- 小さな部品があります。口の中には絶対に入れてください。窒息などの危険があります。
- 接着剤は、閉めきった室内では使用しないでください。中毒になる危険があります。

●実線の矢印(→)は接着するところ、点線の矢印(⇨)は接着しないで、はめこむところです。接着するところには×印がついています。

このキットには、接着剤は入っておりません。お手数ですが、プラスチックモデル専用接着剤を別にお買い求めください。

《組み立てる時の注意》

- 組み立てる前に説明書をよく読みましょう。
- 部品は番号を確かめ、ニッパーなどできれいに切り取りましょう。切り取ったあとのクズは捨ててください。
- 部品の中には、やむをえず、とがった所があるものもありますが気をつけて組み立ててください。
- 塗装にはより安全な「水性塗料」のご使用をおすすめします。

1 《腕部品(A)の組み立て》

- 各部品を接着します。
- ※2組作ります。

※溝にあわせる。

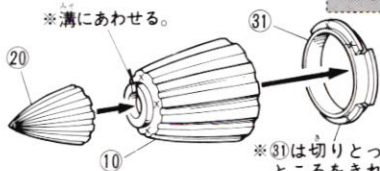

図中、実線の矢印(→)接着するところ、点線の矢印(⇨)接着しないところです。

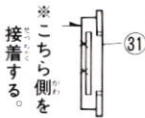

※31は切りとったところをきれいにしてください。

2 《腕部品(B)の組み立て》

- 22と24をはさんで25を26に接着します。
- ※2組作ります。

※点線の矢印は接着しないところです。

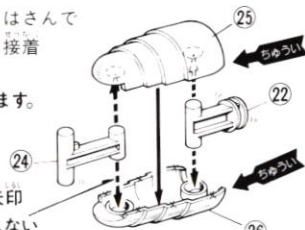

3 《腕の組み立て》

- 腕部品(B)をはさんで39を38に接着します。腕部品(B)は右の図のようにはめて接着してください。

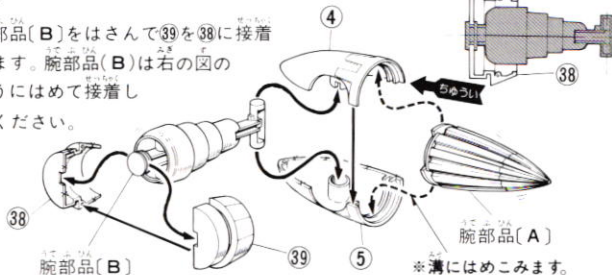

腕部品(B)のはめ方

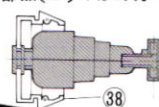

※溝にはめこみます。

4 《腕の組み立て》

- 腕部品(B)は右の図のようにはめて接着してください。

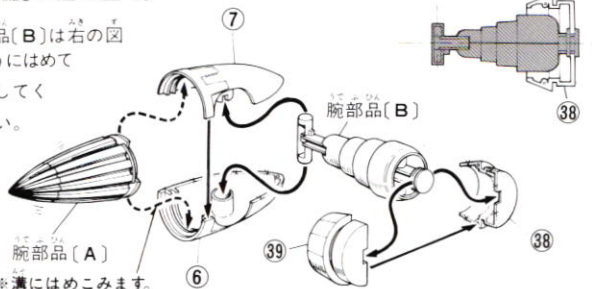

腕部品(B)のはめ方

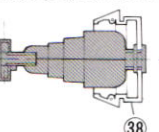

※溝にはめこみます。

5 《パイプの組み立て》

- 36を37に接着してパイプを作ります。

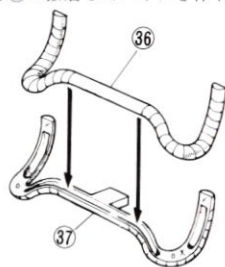

- パイプをはさんで29を28に接着します。
- ※パイプに接着剤がつかないように注意!!

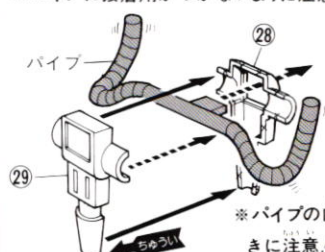

※パイプの向きに注意!!

6 《パーニアの組み立て》

- 34を32に接着してから33を接着します。

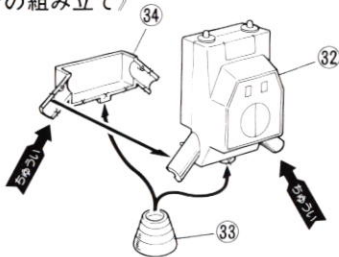

7 《カッターの組み立て》

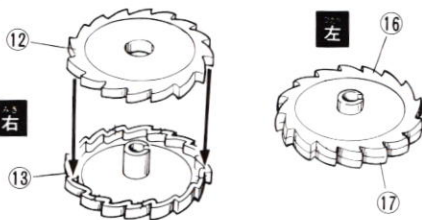

8 《カッターの取り付け》

- 35をはさんで30を27に接着します。
- 35の両端に接着剤を少量つけ、左右のカッターを接着します。

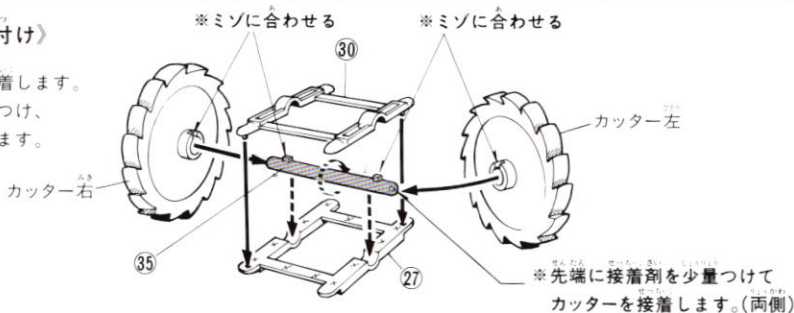

9 《本体の組み立て》

- 先に40を①にしっかり接着します。
- 腕とカッターをはさんで、②を①に接着します。
- ※腕に左右の区別はありません。
- ★カッターは①と②に接着します。
- ★腕は接着しません。

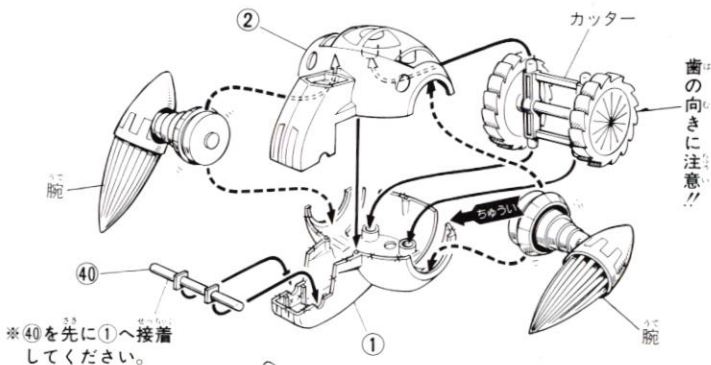

10 《足の組み立て》

- 先に⑱と㉑の穴に本体のピンを通します。
- ※本体は図をよく見て前後の向きに注意してください。
- ピンの先端に接着剤を少量つけ、④1をピンに接着します。
- ※⑱、㉑の穴に接着剤がつかないように注意!!

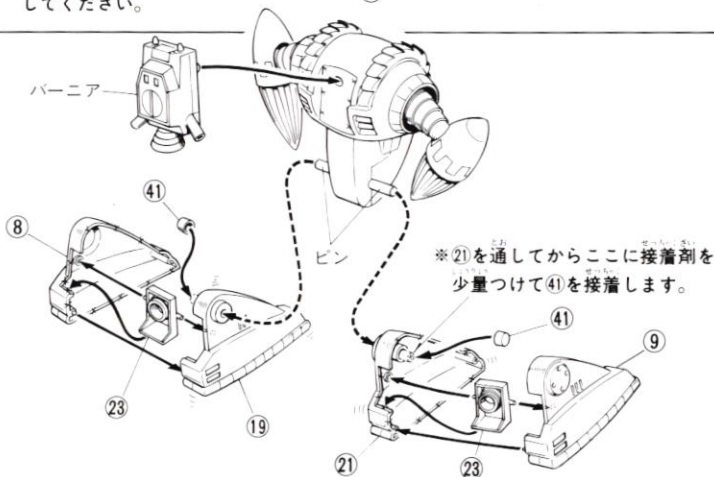

11 かんせい 完成

- 先に右の図のようにパイプを2本作ります。
- パイプは前後の向きに注意して、本体に接着してください。

★腕が回転します。

★カッターが回ります。

★足が動きます。

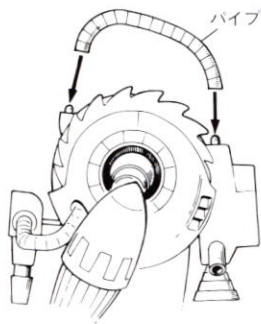
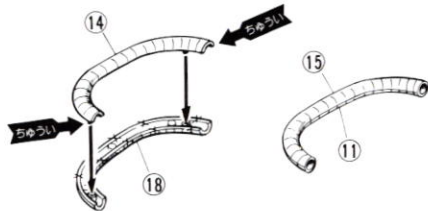
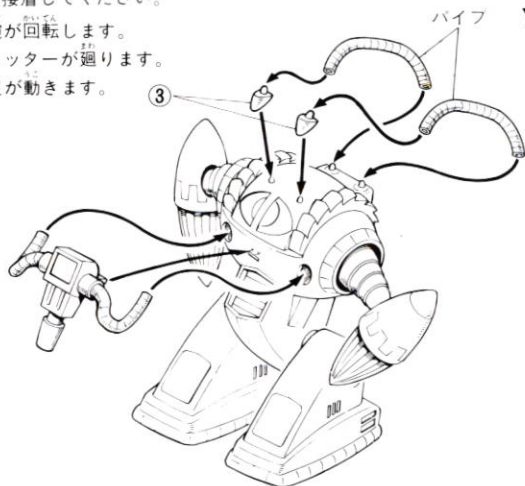

★図のように接着します。

かんせいしやま 完成写真

※この完成品は塗装したものです。



前

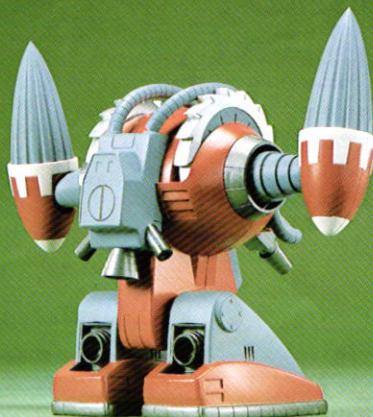

後

〈お買い上げのお客様へ〉

部品をこわしたり、なくした時は「部品注文カード」に必要な部品の記号／番号／数量をはっきり書いて切り取り、郵便局で定額小為替をお買い求めいただき、封書（裏面に必ず、お客様のお名前、年齢、ご住所を明記してください。）にて下記までお申し込みください。代金は、部品代（1個40円×個数）+郵送料（120円）です。為替証書は無記入（白紙）で同封してください。なお、部品の形状・重量で郵送料に過不足が生じることがあります。部品発送の際に120円を超える時は不足分を請求、120円以下の時には残額をお返しいたします。もし部品に不良品がございましたら、その部品を切り取り、商品名を書いて、下記まで封書にてお送りください。良品と交換させていただきます。ご記入頂いた個人情報は、商品・部品の発送業務以外には使用いたしません。

■申し込み先 (株)バンダイ静岡相談センター
〒420-8681 静岡県静岡市葵区長沼500-12 TEL 054-208-7520

For Japanese use only.

部品注文カード

'83.05/08743-700

1/100SCALE 機動戦士ガンダム

アッグ

必要な部品の記号・番号・数量を書く

●注文された理由(○で囲む)(こわした・なくした)

日中で連絡可能な電話番号()